

# Íslenskir radióamatörar (Í.R.A.)

Aðalfundur 21. maí 2011



Skýrsla um starfsemi félagsins 2010-2011

*Jónas Bjarnason, TF2JB formaður*



Útgefandi: Íslenskir radióamatörar, Í.R.A., pósthólf 1058, 121 Reykjavík.

Tölvupóstfang: [ira@ira.is](mailto:ira@ira.is).

Vefsíða: <http://www.ira.is>.

Ábyrgðarmaður: Jónas Bjarnason, TF2JB.

Heimilt er að birta efni úr skýrslunni en þess skal getið hvaðan það er fengið.

Útgáfudagur: 21. maí 2011.

# Efnisyfirlit

<b>EFNISYFIRLIT</b> .....	3
<b>FORMÁLI</b> .....	6
<b>STJÓRN Í.R.A. STARFSÁRIÐ 2010-2011</b> .....	8
<b>STJÓRN, EMBÆTTISMENN OG FUNDIR</b> .....	9
1. Stjórn Í.R.A. 2010-2011 .....	9
2. Embættismenn og stjórnarfundir .....	9
3. Starfshópar, nefndir og embættismenn .....	11
4. Félagsfundir .....	11
5. Fundir með Póst- og fjarskiptastofnun .....	11
6. Fundur með yfirstjórn Reykjavíkurflugvallar .....	11
7. Fundir erlendis .....	12
8. IARU málefni, Svæði 1 .....	12
9. Tegund félagsaðildar og fjöldi félagsmanna .....	12
<b>FÉLAGSAÐSTADAN VIÐ SKELJANES</b> .....	13
1. Framkvæmdir í setustofu .....	13
2. Ljósritunarvél .....	13
3. Þrif á félagsaðstöðu .....	14
4. Framkvæmdir í fjarskiptaherbergi .....	14
4.1 Nýir stólar við fjarskiptaborð .....	15
4.2 Nýir stólar í fjarskiptaherbergi, gjöf til félagsins .....	15
4.3 Ný APRS sambyggð stafvarpa og internetgátt .....	16
4.4 Aðrar framkvæmdir í fjarskiptaherbergi .....	17
5. Framkvæmdir í rými fyrir QSL Bureau og í smíðaaðstöðu .....	17
5.1 Framkvæmdir í smíðaaðstöðu .....	18
5.2 Framkvæmdir í kjallara; ný aðstaða fyrir QSL Manager .....	18
6. Framkvæmdir utanhúss .....	19
6.1 Fæðing og tenging VHF/UHF formagnara .....	20
6.2 Yfirlit yfir vinnu við VHF/UHF loftnet í júní-desember .....	21
7. Nýr stöðvarstjóri TF3IRA .....	23
8. Kaup á skjávarpa .....	23
<b>VETRARDAGSKRÁ; ERINDI</b> .....	25
1. Inngangur .....	25
1.1 Erindi 14. október; <i>Sigurður Harðarson, TF3WS</i> .....	25
1.2 Erindi 28. október; <i>Benedikt Sveinsson, TF3CY</i> .....	25
1.3 Erindi 4. nóvember; <i>Ari Þórólfur Jóhannesson, TF3ARI</i> .....	26
1.4 Erindi 25. nóvember; <i>Vilhjálmur Þór Kjartansson, TF3DX</i> .....	27
1.5 Erindi 2. desember; <i>TF3JA, TF3AO og TF3HP</i> .....	27
1.6 Erindi 16. desember; <i>Bjarni Sverrisson, TF3GB</i> .....	28

1.7 Erindi 17. febrúar; <i>TF3CW og TF3Y</i> .....	29
1.8 Erindi 24. febrúar; <i>Vilhjálmur Þór Kjartansson, TF3DX</i> .....	30
1.9 Erindi 10. mars; <i>Andrés Þórarinsson, TF3AM</i> .....	30
1.10 Erindi 17. mars; <i>Vilhjálmur Þór Kjartansson, TF3DX</i> .....	31
1.11 Erindi 24. mars; <i>Þór Þórisson, TF3GW</i> .....	31
1.12 Erindi 31. mars; <i>Henry Arnar Hálfðánarson, TF3HRY</i> .....	32
1.13 Erindi 7. apríl; <i>Jónas Bjarnason, TF2JB</i> .....	33
1.14 Erindi 28. apríl; <i>Sæmundur E. Þorsteinsson, TF3UA</i> .....	34
<b>VETRARDAGSKRÁ, NÁMSKEIÐ OG FLEIRA</b> .....	<b>35</b>
1. Námskeið .....	35
1.1 Smíðanámskeið 1 .....	35
1.2 Smíðanámskeið 2 .....	35
1.3 Smíðanámskeið 3 .....	36
1.4 Tölvunámskeið 1; Win-Test .....	37
1.5 Tölvunámskeið 2; Win-Test .....	37
2. Myndakvöld .....	38
2.1 WRTC 2002 .....	38
2.2 BS7H, Scarborough Reef 2007 .....	38
3. Flóamarkaður .....	39
4. Sunnudagsopnanir .....	40
5. Aðrir fundir .....	40
5.1 APRS kynningarfundur .....	40
5.2 M&M; Mors á mánudegi .....	40
5.3 Kynningarfundur í Tækniskólanum .....	40
<b>NÁMSKEIÐ TIL AMATÖRLEYFIS</b> .....	<b>41</b>
1. Námskeið til amatörleyfis .....	41
2. Morsæfingar TF3SA .....	41
<b>NÝ ÞJÓNUSTA FYRIR FÉLAGSMENN</b> .....	<b>43</b>
1. Loftnetsgreinir til útláns .....	43
<b>TF ÚTILEIKAR, VITAHELGIN, KEPPNIR</b> .....	<b>45</b>
1. TF útileikarnir 2010 .....	45
2. Vita- og vitaskipahelgin 2010 .....	45
3. Þátttaka í alþjóðlegum keppnum frá félagsstöðinni .....	47
3.1 IARU World HF Championship keppnin .....	47
3.2 Scandinavian Activity Keppnin (SAC) .....	47
3.3 ARRL International DX keppnin (Phone) .....	48
3.4 Russian DX keppnin (RDXC) .....	48
<b>NÝJAR HEIMILDIR FRÁ PÓST- OG FJARSKIPTASTOFNUN</b> .....	<b>51</b>
1. Áframhaldandi heimild til notkunar á 500 kHz (600 metrum) .....	51
2. Áframhaldandi og aukin heimild til notkunar á 5 MHz (60 metrum) .....	51
3. Áframhaldandi heimild til notkunar á 70 MHz (4 metrum) .....	51
4. Heimild til notkunar á 1850-1900 kHz sviðinu .....	52

<b>ÚTGÁFUMÁL</b> .....	53
1. Félagsblaðið CQ TF .....	53
2. www.ira.is .....	54
3. Yahoo póstlisti .....	55
<b>ENDURVARPAR, STAFVARPAR, RADÍÓVITAR</b> .....	57
1. Yfirlit .....	57
1.1 TF1RPB; QTH Bláfjöll .....	57
1.2 TF1RPE; QTH Búrfell .....	59
1.3 TF3RPA; QTH Skálafell .....	59
1.4 TF3RPC; QTH Reykjavík .....	59
1.5 TF5RPD; QTH Vaðlaheiði .....	61
<b>GJAFIR TIL Í.R.A.</b> .....	63
<b>VIÐAUKI A: FUNDARGERÐIR STJÓRNAR 2010-2011</b> .....	65
1. Fundargerð nr. 1/2010; 1. júní .....	67
2. Fundargerð nr. 2/2010; 14. júlí .....	69
3. Fundargerð nr. 3/2010; 24. ágúst .....	71
4. Fundargerð nr. 4/2010; 21. september .....	73
5. Fundargerð nr. 5/2010; 23. október .....	75
6. Fundargerð nr. 6/2010; 28. nóvember .....	77
7. Fundargerð nr. 7/2010; 17. desember .....	79
8. Fundargerð nr. 8/2011; 13. janúar .....	80
9. Fundargerð nr. 9/2011; 30. janúar .....	81
10. Fundargerð nr. 10/2011; 16. febrúar .....	82
11. Fundargerð nr. 11/2011; 10. mars .....	83
12. Fundargerð nr. 12/2011; 29. mars .....	85
13. Fundargerð nr. 13/2011; 7. apríl .....	87
14. Fundargerð nr. 14/2011; 11. maí .....	89
<b>VIÐAUKI B: ÖNNUR MARKVERÐ SKJÖL EÐA EFNI</b> .....	91
1. Ný útfærsla á QSL skilgreinum .....	92
2. Ávarpsbréf til nýrra félagsmanna (endurgerð) .....	93
3. Niðurstaða úr prófum til amatörréttinda á árinu 2010 .....	96
4. Hlutverk félagsstöðvarinnar TF3IRA, tillaga (í vinnslu) .....	97
5. Próf á vegum Í.R.A. í viðtöku morsmerkja, tillaga (í vinnslu) .....	99
6. Útsend fréttatilkynning til amatörfélaga erlendis .....	100
7. Vetrardagskrá Í.R.A. 2010/2011; fyrri hluti .....	101
8. Vetrardagskrá Í.R.A. 2010/2011; síðari hluti .....	102
<b>ANNANÐ</b> .....	103
„Í ljósaskiptum“, vetrarmynd á Þorra af SteppIR 3E 3 staka Yagi loftneti Í.R.A. ...	103

# STJÓRN Í.R.A. STARFSÁRIÐ 2010-2011



Frá vinstri: Gísli G. Ófeigsson, TF3G, gjaldkeri; Sæmundur E. Þorsteinsson, TF3UA, ritari; Jón Ingvar Óskarsson, TF1JI, varastjóri; Jónas Bjarnason, TF2JB, formaður; Sveinn Bragi Sveinsson, TF3SNN, meðstjórnandi<sup>1</sup>; Kjartan H. Bjarnason, TF3BJ, varastjóri<sup>2</sup>; og Erling Guðnason, TF3EE, varaformaður. Myndin var tekin á svölum 4. hæðar Perlunnar í Reykjavík að loknum stjórnarfundum nr. 3/2010; 24. ágúst. Ljósmynd: Jón Svavarsson, TF3LMN.

---

<sup>1</sup> Sveinn Bragi Sveinsson, TF3SNN, meðstjórnandi, hætti setu í stjórn þann 17. desember 2010. Þá var síðara stjórnartímabil hans hálfnað; hann var kjörinn til tveggja ára á aðalfundi 23. maí 2009.

<sup>2</sup> Kjartan Bjarnason, TF3BJ, varamaður, tók sæti Sveins Braga í stjórn sem meðstjórnandi, þann 17. desember 2010. Kjartan var kjörinn í varastjórn til eins árs á aðalfundi 22. maí 2010.

# Formáli

## JÓNAS BJARNASON, TF2JB



Starfsemi Í.R.A. gekk vel á starfsárinu 2010-2011. Á tímabilinu starfaði samhent og virk stjórn. Félagsandinn var jákvæður og aðkoma embættismanna sem og almennra félagsmanna að einstökum verkefnum var framúrskarandi góð. Í þessu samhengi er ánægjulegt að upplýsa að fjöldi félagsmanna var, annað starfsárið í röð, yfir 200 miðað við lok fjárhagsársins 2010/2011.

Að mati undirritaðs, hefur félagið á að skipa fólki sem hefur hæfni til að takast á við væntingar þessa hóps og því ljósi bjóðum við nýja félagsmenn velkomna.

Þrátt fyrir velgengi félagsins á öllum sviðum starfseminnar, er það áfall fyrir stjórn í sérhverju félagi þegar stjórnarmaður ákveður að segja skilið við hópinn. Það gerðist hjá okkur þann 17. desember 2010 þegar Sveinn Bragi Sveinsson, TF3SNN, ákvað að segja sig úr stjórn og láta af öðrum embættum sem hann hafði með höndum í félaginu á þeim tíma. Þrátt fyrir þann atburð á miðju starfsári, hugsum við með hlýju og þakklæti til Sveins Braga fyrir framlag hans í þágu félagsins.

Hér verður ekki sérstaklega fjallað um einstök störf stjórnarinnar á starfsárinu. Þeim þætti eru gerð skil í skýrslu þessari sem lögð var fram með öðrum gögnum á aðalfundi Í.R.A. 2011. Þó langar mig að nefna örfá atriði sem mér finnst hafa staðið uppúr í starfi félagsins á starfsárinu 2010-2011.

- *Í fyrsta lagi*, uppsetning og frágangur VHF/UHF loftneta félagsins sem tókst að ljúka að mestu síðasta sumar (2010) þótt enn eigi eftir að ganga frá nokkrum lausum endum. Þetta verkefni útheimti mikið vinnuframlag og útsjónarsemi en að sama skapi lítil útgjöld félagssjóðs, þar sem fjárfest hafði verið í loftnetum og öðrum nauðsynlegum búnaði, að mestu, nokkrum árum fyrr. Þetta stóra verkefnið verður endanlega leitt til lykta sumarið 2011. Fjölmargir komu að þessu verkefni, en þakka ber sérstaklega, *Sveini Braga Sveinssyni, TF3SNN*, sem leiddi verkefnið.
- *Í öðru lagi*, lagfæring og nauðsynlegar endurbætur á endurvörpum félagsins. Á starfsárinu 2010-2011 tókst að koma í lag og gera alla endurvarpa félagsins virka. Skipt var út tækjum, búnaði og loftnetum, auk þess sem endurvarpinn í Reykjavík var fluttur til innanbæjar. Útgjöld félagssjóðs voru einkum kostnaður vegna kaupa á tveimur loftnetum. Endurvarpar félagsins ganga allir truflanafriir í dag; en eftir er að tengja auðkenni á morsi við stöðvarnar í Reykjavík, Bláfjöllum og á Vaðlaheiði. Margir komu að verkefninu. Að öðrum ólöstuðum, þá ber sérstaklega að nefna og þakka *Sigurði Harðarsyni, TF3WS*, fyrir aðkomu hans að þessum málum en hann lagði verkefninu til næstum ómetanlegt framlag, sem telja má umfram það sem gera má almennt kröfu til.
- *Í þriðja lagi*, metnaðarfull vetraráætlun félagsins á starfsárinu, sem var í tveimur hlutum, þ.e. í október-desember og í febrúar-apríl. Mikill fjöldi félagsmanna kom að verkefninu og enn fleiri hafa sótt viðburðina. Að þessu sinni voru 17 erindi í boði, myndakvöld, námskeið og flóamarkaður, auk opnunardaga á sunnudagsmorgnum; alls 42 viðburðir. Spurning er hvort metnaðarfyllri vetraráætlun hafi sést fyrr í félaginu. Bestu þakkir til *Erlings Guðnasonar, TF3EE*, fyrir framúrskarandi góð störf og vel heppnuð við skipulagningu verksins.

- *Í fjórða lagi*, endurnýjaðar heimildir Póst- og fjarskiptastofnunar til handa íslenskum leyfishöfum á 4 metrum, 60 metrum og 600 metrum til ársloka 2012. Sér í lagi og einkum: *Nýtt 150 kHz tíðnisvið frá 5.260-5410 MHz, sem kom í stað 8 fastra tíðna áður*. Í annan stað, heimild stofnunarinnar til notkunar á tíðnisviðinu 1850-1900 kHz í tilgreindum alþjóðlegum keppnum. Og, jafnframt, heimild til G-leyfishafa (í fyrsta skipti) að geta notað fullt afl í sviðinu (1kW) í þessum keppnum. Góð samskipti við stjórnvöld eru ekki gefin gæði og er það mat undirritaðs að vel hafi tekist til í þeim efnum á starfsárinu.
- *Í fimmta lagi*, námskeið til amatörréttinda sem haldið var í félagsaðstöðu Í.R.A. við Skeljanes á tímabilinu mars-maí 2011. Verkefni af þessu tagi útheimta ætíð mikið vinnuframlag og aðkomu margra. Þar fór *Kjartan H. Bjarnason, TF3BJ*, skólastjóri námskeiðsins, fremstur í flokki ásamt prófnefnd félagsins. Bestu þakkir til þessa hóps fyrir framúrskarandi góð störf.

Að mati undirritaðs, hefur tekist að færa margt til betri vegar í félaginu á starfsárinu 2010-2011. Á hinn bóginn er jafnframt ljóst að næsta stjórn á næg verkefni fyrir höndum. Kjarni málsins er nefnilega sá, að starfi í einu félagi verður aldrei lokið. Það er vissulega af hinu góða þar sem ætíð er nauðsynlegt að hafa verkefni til að takast á við. Mest er þó um vert, að félagsmenn hafi það á tilfinningunni að félagið hafi færst *nær* markmiðum sínum. Undirritaður er sannfærður um það hefur gerst á stjórnarárinu 2010-2011.

Vart má skilja við skýrslu um starfsárið 2010-2011 án þess að geta um að 65 ára afmæli félagsins sem framundan er á almanaksárinu, en Í.R.A. var stofnað þann 14. ágúst 1946. Það er nýrrar stjórnar starfsársins 2011-2012 að taka ákvörðun um afmælishaldið. Svo vel vill til að afmælisdaginn ber upp á sunnudag og má því hugsa sér að bjóða megi félagsmönnum og velunnurum til veglegs kaffisamsætis þann dag, afmælisbarninu til heiðurs.

Í lokin vil ég geta um, að meðal nýjunga sem kynntar voru á aðalfundi Í.R.A. í fyrra (2010) er núverandi framsetning og form á skýrslu formanns um starfsemi félagsins. Félagsmenn tóku vel á móti þessari nýjung í fyrra og var því ákveðið að halda áfram á sömu braut hvað varðar þessa skýrslu. Uppsetningin hefur tekið smávægilegum breytingum, en í aðalatriðum er um líka framsetningu efnis að ræða. Markmiðið er, sem áður, að draga saman á einn stað það markverðasta sem gerst hefur í félaginu á starfsárinu. Skýrslunni fylgja síðan tveir viðaukar, þ.e. viðauki-A með fundargerðum stjórnar og hins vegar, viðauki-B þar sem kynnt eru önnur markverð gögn er varða félagsstarfið.

Stjórn félagsins og embættismenn átta samskipti og samstarf við fjölmarga á starfsárinu. Eðlilega eru okkar eigin félagsmenn fjölmennir í þeim hópi, en ástæða er einnig til að nefna farsæl samskipti við starfsmenn Póst- og fjarskiptastofnunar, starfsmenn flugvallaryfirvalda á Reykjavíkflugvelli og forsvarsmenn aðila sem félagið deilir með húsnæði í Skeljanesi. Hér með er komið á framfæri þakklæti og hlýjum kveðjum fyrir okkar hönd til þessa hóps. Síðast, en ekki síst, vil ég þakka samstjórnarmönnum mínum, hverjum og einum, frábært samstarf og ánægjulega persónulega viðkyningu í samskiptum er varða málefni félagsins.

*Jónas Bjarnason, TF2JB,  
formaður stjórnar Í.R.A.*



# Stjórn, embættismenn og fundir

## STJÓRN, EMBÆTTISMENN, FUNDIR OG STARFSHÓPAR

### 1. STJÓRN Í.R.A. 2010-2011

Aðalfundur Í.R.A. 2010 var haldinn laugardaginn 22. maí á Hótel Sögu í Reykjavík. Í samræmi við 21. gr. laga<sup>3</sup> fór fram kjör í stjórn fyrir starfsárið 2010-2011. Jónas Bjarnason, TF2JB, var endurkjörinn formaður til eins árs. Gísli G. Ófeigsson, TF3G og Sæmundur E. Þorsteinsson, TF3UA, voru kjörnir stjórnarmenn til tveggja ára. Jón Ingvar Óskarsson, TF1JI og Kjartan H. Bjarnason, TF3BJ, voru endurkjörnir varamenn til eins árs. Fyrir voru í stjórn til setu á síðara tímabili, Erling Guðnason, TF3EE og Sveinn Bragi Sveinsson, TF3SNN.

Á fyrsta fundi nýrrar stjórnar þann 2. júní skipti hún með sér verkum í samræmi við ákvæði í 9. gr. laga.<sup>4</sup> Embætti féllu þannig: Erling Guðnason, TF3EE, varaformaður; Sæmundur E. Þorsteinsson, TF3UA, ritari, Gísli G. Ófeigsson, TF3G, gjaldkeri og Sveinn Bragi Sveinsson, TF3SNN, meðstjórnandi. Aðrir stjórnarmenn hlutu kjör á aðalfundi í tilgreind embætti til eins árs, þ.e. Jónas Bjarnason, TF3JB, formaður; Jón Ingvar Óskarsson, TF1JI, varastjórn; og Kjartan H. Bjarnason, TF3BJ, varastjórn.

Breyting varð á skipan stjórnar á stjórnarfundi nr. 7/2010; 17. desember 2010, er Sveinn Bragi Sveinsson, TF3SNN, sagði af sér sem meðstjórnandi og gekk úr stjórn. Við sama tækifæri, hætti hann jafnframt umsjón með öðrum embættum sem hann hafði með höndum fyrir félagið. Kjartan H. Bjarnason, TF3BJ, varamaður, tók sæti í stjórn sem meðstjórnandi á sama fundi. Skipan stjórnar var að öðru leyti óbreytt út stjórnarárið.

### 2. EMBÆTTISMENN OG STJÓRNARFUNDIR

Í samræmi við 18. gr. laga, fór fram kjör á skoðunarmönnum reikninga á aðalfundi 2010 fyrir starfstímabilið 2010-2011. Þessir hlutu kjör sem aðalmenn: Óskar Sverrisson, TF3DC og Haukur Konráðsson, TF3HK; Vilhjálmur Í. Sigurjónsson, TF3VS, hlaut kjör til vara. Stjórn Í.R.A. skipaði í önnur embætti innan félagsins fyrir starfsárið á fundi nr. 1/2010 þann 1. júní. Að stærstum hluta var um að ræða endurskipun frá fyrra ári (2009-2010). Sérstök tilvísan er í lögum félagsins hvað varðar tiltekin embætti. Þau eru: *Skoðunarmenn reikninga* (18. grein<sup>5</sup>); *prófnefnd* (23. grein<sup>6</sup>); *rekstur QSL þjónustu* (24. grein<sup>7</sup>) og *útgáfa CQ TF* (25. grein<sup>8</sup>). Í meðfylgjandi töflum (sjá næstu blaðsíðu), má annars vegar sjá yfirlit yfir stjórnarmenn og aðra embættismenn félagsins starfsárið 2010-2011 og hins vegar, yfirlit yfir stjórnarfundi í tímaröð eftir dagsetningum og fundarstað.

<sup>3</sup> 21. grein. Fyrst skal kjósa formann til eins árs í senn. Næst skal kjósa tvo stjórnarmenn til tveggja ára. Þá skal kjósa til eins árs í stað aðalmanna sem forfallast. Loks skal kjósa tvo varamenn.

<sup>4</sup> 9. grein (fyrrri hluti greinarinnar). Stjórnina skipa: Formaður, varaformaður, ritari, gjaldkeri og meðstjórnandi. Stjórnin hefur umboð aðalfundar til að stýra félaginu og sjá um samskipti við yfirvöld og önnur samtök. Stjórnin skiptir með sér verkum og setur aðstoðarmenn með skriflegri tilskipun. Þessu skal lokið svo fljótt sem auðið er og tilkynnt félagsmönnum. Einnig skal tilkynna skipun stjórnar til Póst- og fjarskiptastofnunar, I.A.R.U. og N.R.A.U.

<sup>5</sup> 18. grein. Kosning tveggja skoðunarmanna reikninga og eins til vara.

<sup>6</sup> 23. grein. Hlutverk prófnefndar félagsins er að: (1) Halda próf sem Í.R.A. er falin umsjón með. (2) Veita upplýsingar um prófkröfur og námsefni. Í prófnefnd sitja 5 menn, Leyfishafar að meirihluta, skipaðir af stjórn. Til að stuðla að festu í stórum nefndarinnar skal skipta út einum manni á ári hið mesta. Nefndin velur sér formann.

<sup>7</sup> 24. grein. Reka skal QSL þjónustu fyrir félagsmenn. QSL stjóri er skipaður af stjórn og fer með fjármál þjónustunnar. Reksturinn skal kostaður af hóflegu gjaldi á útsend kort.

<sup>8</sup> 25. grein. Félagið skal halda úti blaði með heitinu CQ TF. Minniháttar útgáfu blaðsins má auðkenna sem fréttabréf. Stjórn skipar ritstjóra. Hann sér til þess að haldið sé saman tveimur söfnum blaðanna, annað aðgengilegt félagsmönnum, en hitt í vörslu ritstjóra á hverjum tíma.

*Stjórn og aðrir embættismenn Í.R.A. starfstímabilið 2010-2011.*

EMBÆTTI	NAFN / KALLMERKI	LEYFISBRÉF
Formaður	Jónas Bjarnason, TF2JB	80
Varaformaður	Erling Guðnason, TF3EE	187
Ritari	Sæmundur Elías Þorsteinsson, TF3UA	90
Gjaldkeri	Gísli Gissur Ófeigsson, TF3G	105
Meðstjórnandi (til 17.12.2010)	Sveinn Bragi Sveinsson, TF3SNN	265
Meðstjórnandi (frá 17.12.2010)	Kjartan H. Bjarnason, TF3BJ	100
Varamaður	Jón Ingvar Óskarsson, TF1JI	173
Varamaður (til 17.12.2010)	Kjartan H. Bjarnason, TF3BJ	100
Spjaldskrárritari (til 17.12.2010)	Sveinn Bragi Sveinsson, TF3SNN	265
Skoðunarmaður reikninga	Óskar Sverrisson, TF3DC	99
Skoðunarmaður reikninga	Haukur Konráðsson, TF3HK	215
Skoðunarmaður reikninga, til vara	Vilhjálmur Ívar Sigurjónsson, TF3VS	235
Ritstjóri CQ TF	Kristinn Andersen, TF3KX	91
Ritstjóri vefmiðla (til 17.12.2010)	Sveinn Bragi Sveinsson, TF3SNN	265
Ritstjóri vefmiðla (frá 13.1.2011)	Benedikt Sveinsson, TF3CY	200
QSL Manager; útsend kort	Guðmundur Sveinsson, TF3SG	315
QSL Manager; innkomin kort	Bjarni Sverrisson, TF3GB	180
Viðurkenningastjóri	Brynjólfur Jónsson, TF5B	125
Neyðarfjarskiptastjóri	Jón Þóroddur Jónsson, TF3JA	46
Umsjónarmaður endurvarpa	Guðmundur Sigurðsson, TF3GS	251
Umsjónarmaður endurvarpa	Sigurður Harðarson, TF3WS	218
Stöðvarstjóri TF3IRA (til 17.12.2010)	Sveinn Bragi Sveinsson, TF3SNN	265
Stöðvarstjóri TF3IRA (frá 15.3.2011)	Benedikt Sveinsson, TF3CY	200
Skólastjóri námskeiða	Hrafkell Eiríksson, TF3HR	249
Skólastjóri námskeiða II (frá 3.2.2011)	Kjartan H. Bjarnason, TF3BJ	100
IARU tengiliður	Kristján Benediktsson, TF3KB	41
PFS tengiliður	Jónas Bjarnason, TF2JB	80
TF útileikar, formaður	Kristinn Andersen, TF3KX	91
TF útileikar	Brynjólfur Jónsson, TF5B	125
Prófnefnd, formaður	Vilhjálmur Þór Kjartansson, TF3DX	44
Prófnefnd	Kristján Benediktsson, TF3KB	41
Prófnefnd	Kristinn Andersen, TF3KX	91
Prófnefnd	Vilhjálmur Ívar Sigurjónsson, TF3VS	235
Prófnefnd	Sigurður Smári Hreinsson, TF8SM	196

*Yfirlit yfir fundi stjórnar Í.R.A. starfstímabilið 2010-2011.*

STJÓRNARFUNDIR	DAGSETNING	FUNDARSTAÐUR
Fundur nr. 1/2010	1. júní	Skeljanes
Fundur nr. 2/2010	14. júlí	Skeljanes
Fundur nr. 3/2010	24. ágúst	Perlan (kaffitería)
Fundur nr. 4/2010	21. september	Skeljanes
Fundur nr. 5/2010	23. október	Hvanneyri
Fundur nr. 6/2010	28. nóvember	Skeljanes
Fundur nr. 7/2010	17. desember	Skeljanes
Fundur nr. 8/2011	13. janúar	Skeljanes
Fundur nr. 9/2011	30. janúar	Símafundur
Fundur nr. 10/2011	16. febrúar	Skeljanes
Fundur nr. 11/2011	10. mars	Skeljanes
Fundur nr. 12/2011	29. mars	Skeljanes
Fundur nr. 13/2011	7. apríl	Skeljanes
Fundur nr. 14/2011	11. maí	Perlan (kaffitería)

### **3. STARFSHÓPAR, NEFNDIR OG EMBÆTTISMENN**

Á aðalfundi félagsins 2010 stóð til að nefnd um endurúthlutun kallmerkja sem skipuð var á aðalfundi fyrra árs (2009) skilaði tillögum til fundarins. Verkefni nefndarinnar, var eftirfarandi: „Engar skráðar reglur eru til um hversu langur tími þarf að líða uns stjórnvöld geta endurúthlutað kallmerki, t.d. í kjölfar þess að lykill leyfishafa hljóðnar (þ.e. leyfishafi deyr). Hér geta komið til mörg álitamál. Einn leyfishafi kann t.d. að hafa verið mjög virkur, annar leyfishafi kann t.d. að hafa verið óvirkur, tekið út leyfisbréf og greitt fyrir það en aldrei notað kallmerkið“. Á aðalfundi 2010, kom í ljós, að nefndin hafði þríklofnað í afstöðu sinni til verkefnisins og í raun ekki starfað nema hluta tímans. Sérstöku formlegu nefndaráliti eða formlegum sérálitum var ekki til að dreifa. Í ljósi þessa, samþykkti aðalfundur að vísa málinu til stjórnar. Málið var ekki tekið til afgreiðslu innan stjórnar á starfsárinu 2010-2011.

Á starfsárinu skipaði stjórn Í.R.A. í fjögur embætti samkvæmt eftirfarandi: (a) Kjartan H. Bjarnason, TF3BJ; skipaður meðstjórnandi á stjórnarfundum 7/2010-2011 í stað Sveins Braga Sveinssonar, TF3SNN; (b) Kjartan H. Bjarnason, TF3BJ; skipaður skólastjóri námskeiða Í.R.A. til amatörprófs á stjórnarfundum nr. 8/2010-2011 í fjarveru Hrafnkels Eiríkssonar, TF3HR; (c) Benedikt Sveinsson, TF3CY; skipaður rekstrarstjóri vefmiðla á stjórnarfundum 8/2010-2011 í stað Sveins Braga Sveinssonar, TF3SNN; og (d) Benedikt Sveinsson, TF3CY; skipaður stöðvarstjóri TF3IRA á stjórnarfundum nr. 11/2010-2011 í stað Sveins Braga Sveinssonar, TF3SNN.

### **4. FÉLAGSFUNDIR**

Boðað var til eins félagsfundar á starfsárinu og var hann haldinn í Skeljanesi þann 29. júlí 2010. Tilfni fundarins var að ræða og taka ákvörðun um, hvort áhugi væri á að efna til þátttöku í svokallaðri Vita- og vitaskipahelgi frá Garðskagavita á Reykjanesi sumarið 2010 í stað Knarraróssvita við Stokkseyri, sem heimsóttur hefur verið í allmörg ár. Fram kom m.a. fyrir fundinn, að við Garðskagavita er góða aðstaða til fjarskipta (sjór á þrjá vegu), góð aðstaða fyrir fjölskyldur (þ.m.t. frí tjaldsvæði), góð aðstaða fyrir hjól- og tjaldhýsi, sölubúð og veitingastaður með W.C. aðstöðu, auk þess sem ágæt fjarskiptaaðstaða er í kjallara gamla vitavarðarhússins. Á fundinum var samþykkt með öllum greiddum atkvæðum að Garðskagaviti yrði heimsóttur helgina 21.-22. ágúst 2010 og var þriggja manna framkvæmdanefnd kjörin til að annast undirbúning. Sjá nánari umfjöllun í kafla um TF útileikana, vitahelgina og keppnir annars staðar í skýrslunni.

### **5. FUNDIR MEÐ PÓST- OG FJARSKIPTASTOFNUN**

Alls voru haldnir fjórir óformlegir fundir með starfsmönnum Póst- og fjarskiptastofnunar á starfsárinu og annaðist formaður þau samskipti sem skipaður tengiliður félags og stofnunar. Fundir voru allir símafundir. Til umfjöllunar voru m.a. tíðni- og kallmerkjamál, prófmál og önnur atriði er varða starfsemi radióamatöra. Nánar er gerð gein fyrir samskiptum félagsins og stofnunarinnar annars staðar í skýrslunni svo og í fundargerðum stjórnar.

### **6. FUNDUR MEÐ YFIRSTJÓRN REYKJAVÍKURFLUGVALLAR**

Fundur var haldinn með þeim Jóni Baldvini Pálssyni flugvallarstjóra Reykjavíkurflugvallar og Hermanni Hermannsyni deildarstjóra í flugvalladeild Ísavia þann 17. mars 2011. Sigurður R. Jakobsson, TF3CW, sat fundinn fyrir hönd Í.R.A. Fundurinn var jákvæður og gekk mjög vel og fékkst m.a. heimild fyrir uppsetningu loftneta í allt að 18 metra hæð við félagsaðstöðuna í alþjóðlegum keppnum á yfirstandandi ári (2011).

### **7. FUNDIR ERLENDIS**

Guðmundur Sveinsson, TF3SG, fráfarandi varaformaður Í.R.A., var fulltrúi félagsins á óformlegum fundi með framkvæmdanefnd IARU Svæðis 1 [og fulltrúum annarra landsfélaga] þann 25. júní 2010. Fundurinn fór fram í Friedrichshafen í Þýskalandi í tengslum við

sýninguna *Ham Radio 2010*. Á fundinum var m.a. rætt um undirbúning ráðstefnu Svæðis 1 sem haldin verður í Suður-Afríku í ágúst 2011. Guðmundur sótti einnig sambærilegan fund í Friedrichshafen fyrir hönd félagsins árið áður (2009).

Kristján Benediktsson, TF3KB, IARU tengiliður félagsins, sat óformlegan fund þann 2. apríl 2011 í Letohallen Hotell Gardermoen Dal ásamt Hans Blondeel Timmerman, PB2T, formanni framkvæmdanefndar IARU Svæðis 1 og fulltrúum stjórnar NRRL. Undirbúningur ráðstefnu IARU Svæðis 1 í ágúst 2011 var einkum ræddur. Daginn eftir, sunnudaginn 3. apríl var Kristján sérstakur gestur NRRL og sat aðalfund félagsins sem haldinn var á sama stað.

Kristján Benediktsson, TF3KB, sat fund *Nordisk Radio Amateur Union (NRAU)* í Osló dagana 20.-22. maí 2011 fyrir hönd Í.R.A. Á dagskrá voru hefðbundin málefni norrænu félaganna og mál er varða undirbúning ráðstefnu IARU Svæðis 2011.

## 8. IARU, IARU SVÆÐI 1 OG NRAU

Stjórn félagsins átti ágæt samskipti við *International Amateur Radio Union (IARU)*, alheimssamtökin, á starfsárinu. Hið sama á við um samskiptin við framkvæmdanefnd IARU Region 1 (Svæðis 1). Framkvæmdanefnd Svæðis 1 ákvað á árlegum fundi sínum, sem haldinn var 23.-24. apríl að veita Í.R.A. fjárhagsstyrk (CHF 1000) vegna hluta ferða-kostnaðar fulltrúa á ráðstefnu svæðisins 2011. Athugað verður, hvort mögulegt er að Kristján Benediktsson, TF3KB, IARU tengiliður félagsins, sækji fundinn sem haldinn verður í Jóhannesborg í Suður-Afríku dagana 12.-19. ágúst miðað við framangreinda styrkfjárhæð. Loks má geta um ágæt samskipti um málefni *Nordic Radio Amateur Union (NRAU)* sem fram fóru í gegnum NRRL, sem önnuðust samstarf norrænu landsfélaganna á starfsárinu.

## 9. TEGUND FÉLAGSAÐILDAR OG FJÖLDI FÉLAGSMANNA

Samkvæmt 8. gr. félagslaga<sup>9</sup> getur skráð félagsaðild að Í.R.A. verið ferns konar, samkvæmt eftirfarandi: (a) Heiðursfélagar; (b) félagsmenn á aldrinum 16 til 66 ára; (c) félagsmenn 67 ára og eldri, makar félagsmanna og fólk yngra en 16 ára; og (d) kynningaraðild fyrsta ár aðildar. Í meðfylgjandi töflu er félagsaðild tengd fjárhæð árgjalds.

*Tegund félagsaðildar og árgjald.*

TEGUND FÉLAGSAÐILDAR	FÉLAGSGJALD
Heiðursfélagar	Gjaldfrjáls aðild
Félagsmenn 16 til 66 ára	Fullt árgjald
Félagsmenn 67 ára og eldri, makar félagsmanna og yngra fólk en 16 ára	Hálft árgjald
Nýir félagsmenn; fyrsta ár félagsaðildar	Gjaldfrjáls aðild

Í lok fjárhagsársins 2010-2011 (þann 31. mars 2011) voru skráðir félagsmenn í Í.R.A. alls 202 talsins. Skipting félagaskrár var samkvæmt eftirfarandi: Greidd félagsgjöld, 166; heiðursfélagar, 5; og fjöldi ógreiddra félagsgjalda, 31.

Innheimtuárangur fjárhagsársins 2010-2011 var 2% betri samanborinn við 2009-2010 og 35% betri samanborinn við 2008-2009. Fjárhagsárið 2010-2011 var annað árið í röð sem skráðir félagsmenn eru yfir 200 talsins. Fjárhæð félagsgjalds (fullt gjald) var 4000 krónur á yfirstandandi ári, 4000 krónur 2009-2010 en 5000 krónur 2008-2009.

<sup>9</sup> 8. grein. Félagsgjöld miðast við fjárhagsár félagsins. Makar félagsmanna, þeir sem eru 67 ára og eldri og yngra fólk en 16 ára greiði hálf árgjald. Stjórn er heimilt að bjóða nýjum félögum 1. árið án félagsgjalds, þá án kjörgengis og kosningaréttar. Undanþegnir greiðslu eru heiðursfélagar. Gjaldþagi er 1. júní ár hvert og eindagi 1. september. Fjárhæð félagsgjalda skal ákveðin á aðalfundi viðkomandi árs. Þegar félagsgjöld tveggja ára eru fallin ógreidd í eindaga er stjórn skylt að taka viðkomandi félagsmann af skrá að undangenginni bréflægi aðvörum. Skuld hans skal afskrifuð í bókhaldi félagsins.

# Félagsaðstaðan við Skeljanes

## SETUSTOFA, FJARSKIPTAHERBERGI OG SMÍÐAÐSTAÐA

### 1. FRAMKVÆMDIR Í SETUSTOFU

Breyting sem gerð var á uppröðun húsgagna setustofu í félagsaðstöðunni starfsárið 2009-2010 hefur reynst mjög vel. Í byrjun þess starfstímabils var sófasett fært í stærra rými stofunnar og stakir stólar ásamt borðum færðir í rými við bókaskáp. Á yfirstandandi starfsári hefur ný uppröðun stóla verið til prufu þegar haldnir eru erindi eða fyrirlestrar. Stólum er nú raðað frá vegg sem snýr að Skeljanesi fram fyrir súlu (þar sem kaffivél er staðsett). Þetta fyrirkomulag hefur gefist vel og við þessa breytingu rúmar salurinn 30 manns í sæti. Á fundum



*Mynd frá erindi Andrésar Þórarinssonar þann 10. mars 2011. Skjávurpi er staðsettur á borði (lengst til vinstri á myndinni). Að þessu sinni kaus fyrirlesari að hafa annað borð fyrir framan það með fartölvu og sérstakt borð við útvegg með loftnetaihlutum. Þrátt fyrir tvö aukaborð var góð aðstaða fyrir fyrirlesara og gesti (30 manns). Tússtaflan sem rætt er um í textanum, er síðan staðsett á gluggakistu (sem sjá má í lengst til hægri á myndinni) þegar fyrirlesarar óska. Ljósmynd: TF2JB.*

er skjávurpi staðsettur á borði við bókaskáp og kastar mynd á gluggavegg (sem snýr út að porti bak við húsið). Í annan stað, þegar þörf krefur, má renna tússtöflu úr festingum á vegg í sófarými og setja í gluggakistu. Þannig geta fyrirlesarar hvorutveggja haft til ráðstöfunar, skjávurpa og töflu við flutning erinda, ásamt því að salurinn rúmar nú 30 manns í sæti.

### 2. LJÓSRITUNARVÉL

Ljósritunarvél félagsins var tekin í notkun á ný þann 28. ágúst þegar hún var flutt úr geymslu í kjallara til þjónustu í setustofu. Vélin er til nota fyrir félagsmenn sem hafa getað ljósritað frítt það sem af er (til reynslu). Hugmynd stjórnar félagsins er að endurskoða það fyrirkomulag þegar kemur að kaupum á efnum í vélinu. Vélin er mest notuð til að ljósrita greinar úr bókum og tímaritum sem liggja frammi í félagsaðstöðunni. Afar þægilegt er, að þurfa ekki lengur að fara úr húsi með blöð og bækur til ljósritunar úti í bæ, heldur geta afgreitt málið á



*Ljósritunarvél félagsins er nú staðsett á 1. hæð í félagsaðstöðunni, skammt frá bókaskáp. Ljósmynd: TF2JB.*

opnunartíma félagsaðstöðunnar. Ljósritunarvélin er af gerðinni *Minolta 4320* og er fjölnota, þ.e. getur bæði ljósritað á hefðbundna stærð pappírs (A4) og A3, auk þess að geta stækkað/minnkað texta frumrits. Það, að vélin getur ljósritað í A3 pappírsstærð gefur m.a. eftirsóttá möguleika á að ljósrita á eitt blað opnu úr tímariti eins og QST. Vilhjálmur Í. Sigurjónsson, TF3VS, færði félaginu þessa frábæru vél á sínum tíma. Heimir Konráðsson, TF1EIN, lagði rafmagn að vélinni og setti upp sérstakan stýrirofa.



Það var vandasamt verk að flytja vélina á milli hæða. Frá vinstri: Sveinn Bragi Sveinsson, TF3SNN; Guðmundur Sveinsson, TF3SG; Ársæll Óskarsson, TF3AO; og Jón Gunnar Harðarson, TF3PPN. Ljósmynd: Jón Svavarsson, TF3LMN.

### 3. ÞRIF Á FÉLAGSAÐSTÖÐU

Stjórn félagsins samþykkti á stjórnarfundi þann 21. september 2010 að ganga til samninga við fyrirtækið BG þjónustuna ehf. (<http://www.bgt.is/>) um regluleg þrif á húsnæði félagsins. Frá þeim tíma hefur húsnæðið verið ræst einu sinni í mánuði (þ.m.t. snyrting, gangar og anddyri) og hefur það gefist mjög vel. Kostnaður nemur 6.275 krónum á mánuði með virðisaukaskatti.

### 4. FRAMKVÆMDIR Í FJARSKIPTAHERBERGI

Umtalsverðar breytingar voru gerðar á fjarskiptaherbergi TF3IRA starfsárið 2009-2010 sem hafa reynst mjög vel. Á því starfsári sem hér er til umfjöllunar (2010-2011) var markmiðið óbreytt, þ.e. að TF3IRA verði búin aðstaða og tæknilegar forsendur til að stunda megi fjarskipti frá stöðinni í sem flestum tíðnisviðum radíóamatöra, á sem flestum tegundum útgeislunar, á mismunandi afli og [helst] hvenær sem er sólarhringsins. Á starfstímabilinu 2010-2011 var unnið af krafti í þessum anda, innanhúss í fjarskiptaherbergi sem og utanhúss (við uppsetningu loftneta). Stærsta einstaka verkefni sumarsins var uppsetning og tenging VHF/UHF loftneta til fjarskipta um gervitungl og vegna MS (e. *meteor scatter*) tilrauna.

Fyrst verður farið yfir framkvæmdir í fjarskiptaherbergi og í sameiginlegu rými QSL kortastofu og smíðaaðstöðu. Þar á eftir verður gerð grein fyrir framkvæmdum utanhúss.

#### 4.1 Nýir stólar við fjarskiptaborð.

Nýir stólar voru teknir í notkun við sitthvort fjarskiptaborðið í stöðvarherbergi félagsins þann 19. ágúst. Þeir koma í stað rúmlega 40 ára gamla skrifstofustóla sem félaginu voru gefnir notaðir á sínum tíma. Stólarnir eru af gerðinni Markus og voru keyptir í IKEA. Vörulýsing IKEA fyrir stólana er eftirfarandi: Hentugur fyrir skrifstofuna, þægilegur að sitja í á löngum vinnudögum. Stilltu hæðina til að sitja þægilega. Festanlegar stillingar til að auka stöðugleikann og til þess að stýra



setstöðunni. Með bakstuðningi; léttir á og styður við bakið. Með hálsþúða; auka stuðningur við höfuð og háls. Möskvarnir á bakinu hleypa lofti í gegn um sig og að bakinu á þér þegar þú situr lengi. Stóllinn er að hluta til úr gervileðri og bakáklæði er úr pólýester, en áklæði á slitflötum er úr gegnumlituðu nautaleðri. Hvor stóll um sig kostaði 32.950 krónur.

#### 4.2 Nýir stólar í fjarskiptaherbergi, gjöf til félagsins.

Ónefndur félagsmaður hafði samband við stjórn félagsins 29. ágúst og sagðist afar ánægður með val félagsins á nýju fjarskiptastólunum, sem teknir voru í notkun þá skömmu áður. Hann kvaðst vilja gefa stóla í fjarskiptaherbergið til nota í staðinn fyrir gömlu stólana (sem þar voru fyrir) svo félagar og gestir gætu haft sem þægilegasta viðveru í herberginu þegar svo bæri undir. Stóllinn sem um ræðir heitir „Herman“ og er vörulýsing IKEA eftirfarandi: „Efni, bak/seta: Pólýprópýlenplast; grind: Stál, Epoxy/ pólýester púðurhúðun“. Stólunum má raða („stakka“) ef vill, t.d. vegna geymslu.



Alls fékk félagið átta stóla að gjöf. Sex þeirra rúmast í fjarskiptaherberginu við vegginn gegnt fjarskiptaborðunum og tveir notast í herbergi sem hýsir QSL kortastofu félagsins og smíðaaðstöðu.

Félagið þakkar rausnarlega gjöf, en velunnari okkar óskar að koma ekki fram undir nafni.

### 4.3 Ný APRS sambyggð stafavarpa- og internetgátt

Útbúin var sérstök aðstaða vegna uppsetningar á sambyggðri stafavarpa- og internetgátt fyrir skilaboða- og ferilvöktunarkerfið APRS (*Automatic Packet Reporting System*) í fjarskipta- aðstöðu félagsins þann 7. apríl. Aðstaðan er á sérstöku borði sem sett var upp á milli fjarskiptaborðs A og B í stöðvarherbergi. Stafavarpinn (*e. digipeter*) mun nota kallmerkið TF3RPG og vinnur á 144.800 MHz. Fyrir er APRS stafavarpur sem staðsettur er í Hraunbæ í Reykjavík og settur var upp sumarið 2010 með kallmerkið TF3RPF og verður hann rekinn áfram. Að auki, er rekin sambyggð stafavarpa- og internetgátt hjá TF8TTY í Reykjanesbæ sem einnig verður rekin áfram. Fyrirhugað er að setja einnig upp APRS stafavarpa á Akureyri.



Úr fjarskiptaherbergi TF3IRA. Dagsdaglega er færnanlegi milliveggurinn hafður í þeirri stöðu sem sjá má á myndinni, þ.e. lausi vængurinn myndar 90° horn við lengri hluta hans sem gengur upp að útvegg. Þannig fæst ágæt aðgreining á milli fjarskiptaborðanna tveggja. Ljósmynd: TF2JB.

Meginrök fyrir uppsetningu kerfisins í fjarskiptaherbergi Í.R.A., er að tryggja fyrirkomulagið til frambúðar með öruggari samfelli í rekstri kerfisins. Sá hópur félagsmanna, sem einkum stendur að baki APRS verkefninu, eru þeir Jón Þóroddur Jónsson, TF3JA; Ársæll Óskarsson, TF3AO; Haraldur Þórðarson, TF3HP, Samúel Þór Guðjónsson, TF2SUT, Róbert Harry Jónsson, TF8TTY, Þórður Ívarsson, TF4PX og Þór Magnússon, TF3TON.



Að auki hafa þeir Hans, LA6IM (TF8BK) og Kurt, DF8WP (TF3WP) komið að verkefninu.

Á myndinni má sjá að lausi vængur milliveggjarins hefur verið opnaður í 180°. Þar með fæst mjög góður aðgangur að nýja borðinu, en þar verður staðsett sérstök fartölva fyrir APRS stafavarpann og á hillunum þar fyrir neðan 2 metra stöð, aflgjafi, mótald og fleira. Ljós.: TF2JB.



#### 4.4 Aðrar framkvæmdir í fjarskiptaherbergi.

Þann 27. júní voru undirstöður Harris RF magnara félagsins lagfærðar og lakkaðar og eru nú í sama lit og undirstöður fjarskiptaborðanna í stöðvarherberginu. Ný gluggatjöld voru keypt og sett upp fyrir gluggana (framan sitthvort fjarskiptaborðið) í stöðvarherberginu þann 15. september. Fyrir gluggunum voru fyrir, sérstök brúnlituð sólarfilmútgjöld, sem ekki veittu nægjanlega vörn fyrir sólinni. Keypt voru hvít sólarvarnandi rúllugluggatjöld sem fest voru framan við eldri tjöldin. Þetta nýja fyrirkomulag kemur bæði vel út og lítur vel út. Við sama tækifæri var keypt og sett upp þriggja hraða 19“ gólfvifta á standi.

#### 5. FRAMKVÆMDIR Í RÝMI FYRIR QSL BUREAU OG SMÍÐAÐSTÖÐU

Verulegar úrbætur voru gerðar í sameiginlegri aðstöðu fyrir QSL stofu og smíðaaðstöðu í júlímánuði og lauk framkvæmdum í QSL hlutanum þann 15. júlí. Um var að ræða vinnu sem ekki vannst tími til að ljúka á fyrra starfsári, en um var að ræða endurskipulagningu á aðstöðu QSL Bureau'sins í herberginu á 2. hæð (sem kortastofan deilir með smíðaaðstöðu). QSL skápurinn var allur endurmerktur með betri merkingum og samkvæmt nýrri uppröðun eftir kallvæðum. Skipulag er þannig, að efst uppi til vinstri byrjar kallsvæði TF1 þar sem hólfr eru merkt í stafrófsröð viðskeyta. Síðan tekur við kallsvæði TF2 o.s.frv. Við þetta tækiværi var staðsetningu merkinga [kallmerkja] við hvert hólfr breytt. Eftir breytinguna eru kort hvers leyfishafa í hólfr fyrir ofan kallmerki (en ekki fyrir neðan líkt og var áður).

Þá voru settir upp flatir gegnsær harðplastvasar í A4 og A5 stærðum, vinstra megin við QSL skápinn (sjá mynd). Þar eru eyðublöð fyrir QSL skilgreinar og sérstök áprentuð umslög fyrir þær. Loks hefur verið settur upp aðgengilegur móttökukassi fyrir kort til útsendingar og er hann staðsettur í bókahillunni hægra megin við QSL skápinn, samanber ljósmynd.



Á myndinni má sjá nýju harðplastvasana fyrir QSL skilgreinar og áprentuð umslög fyrir þær (vinstra megin við QSL skápinn). Hægra megin við skápinn má sjá nýja móttökukassann fyrir QSL kort til útsendingar. Ljósmynd: TF2JB.

### 5.1 Framkvæmdir í smíðaaðstöðu.

Á starfsárinu þurftu framkvæmdir í smíðaaðstöðuhluta sameiginlegs rýmis með kortastofu félagsins að bíða vegna annarra verkefna. Hugmyndin er að bæta við völdum verkfærum, aflgjafa og fleiru. Önnur mælitæki eru færanleg eftir þörfum (úr geymslu). Aðstaðan lítur þó ágætlega út eftir að félaginu bárust að gjöf nýir stólar, en 2 af 8 voru eru vistaðir í aðstöðunni.



### 5.2 Framkvæmdir í kjallara; ný aðstaða fyrir QSL Manager.

Þann 15. júlí var tekin í notkun ný aðstaða fyrir QSL Manager í herbergi félagsins í kjallara í Skeljanesi. Þar hefur QSL stjóri félagsins nú loks góða aðstöðu fyrir flokkun og þökkun QSL korta. Móttaka korta er óbreytt, þ.e. í sameiginlegu rými kortastofunnar og smíðaaðstöðu, þar sem skila má umslögum í þar til gerðan móttökukassa (hægra megin við QSL skáp). Ef vill, má allt eins setja QSL umslög í póst til félagsins (en þá greiðir félagsmaður póstburðargjald). Skilagreinar og umslög eru ókeypis fyrir félagsmenn og til afhendingar í félagsaðstöðu. Félagsmenn búsettir úti á landi (eða þeir sem ekki eiga þess kost að mæta í félagsaðstöðuna á fimmtudagskvöldum) geta fengið skilagreinar og umslög send til sín í pósti með því að senda ósk þess efnis í tölvupósti til QSL stjóra félagsins eða með því að hafa símasamband.



Guðmundur Sveinsson, TF3SG, QSL Manager Í.R.A. Bureau að störfum við flokkunarskáp. Ljós.: Jón Svavarsson, TF3LMN.

## 6. FRAMKVÆMDIR UTANHÚSS

Þann 2. júní hittist hópur röskra manna í Skeljanesi. Verkefni dagsins var að setja upp VHF og UHF loftnet félagsins. Ekki spillti fyrir, frábært sumarveður þennan dag. Þeir sem stóðu að verkefninu voru Sveinn Bragi Sveinsson, TF3SNN, Jón Ingvar Óskarsson, TF1JI, Erling Guðnason, TF3EE og Kristinn Andersen, TF3KX. Þeir Sveinn Bragi og Jón Ingvar, höfðu undirbúið verkefnið fyrirfram (ásamt fleirum), m.a. með smíði festinga og samsetningarvinnu loftneta, formagnara og rótors.

Á efstu myndinni er unnið við frágang kapla og festinga. Á næstu mynd er notast við kústa úr ræstingaherbergi hússins til að halda loftnetunum láréttum á meðan gengið er frá uppsetningu. Á þriðju myndinni, er gengið frá síðustu herslum rótorsins og á neðstu myndinni er allt orðið klárt og loftnetin komin upp. Þá var klukkan orðin fimm og ákveðið að góðu dagsverki væri lokið. Það var Jón Svavarsson, TF3LMN, sem tók þessar frábæru myndir.

Loftnetin eru frá framleiðandanum M<sup>2</sup> og eru hringpóluð Yagi loftnet. VHF netið er af 2MCP14 gerð; 14 staka með 10.2 dBdc ávinningi. UHF loftnetið er af 436CP30 gerð; 30 staka með 14.15 dBdc ávinningi. Rótorinn er af tegundinni Yaesu G-5400B sem er sambyggður rótor fyrir lóðréttar og láréttar loftnetastillingar. Með rötornum



fylgir fjölstillikassi (*e. Elevation Azimuth Dual Controller*) sem má tengja við og stýra með tölvu. Kjartan H. Bjarnason, TF3BJ, lánar félaginu rótorinn. Þá ber að geta um VHF og UHF formagnarana, sem eru frá fyrirtækinu SSB-Electronic í Þýskalandi. Mögnun er 20 dB/0,8 dB suðhlutfall á VHF og 20 dB/0,9 dB suðhlutfall á UHF. Nýju VHF/UHF loftnetin eru hugsuð til fjarskipta um gervitungl radióamatöra með Kenwood TS-2000 stöð félagsins, sem er 100W á 144-146 MHz og 50W á 430-440 MHz. Síðar er fyrirhugað að búnaðurinn verði notaður til MS tilrauna í sömu tíðnisviðum.

### 6.1 Fæðing og tenging VHF/UHF formagnara.

Mikilvægum framhaldsáfangu, hvað varðar vinnu við VHF/UHF loftnet félagsins, var lokið sunnudaginn 18. júlí í frábæru veðri. Þá lauk vinnu við síðasta hluta uppsetningarinnar, þegar gengið var frá fæðingu og tengingu VHF/UHF formagnarana (en leggja þurfti sérstaklega að þeim lágspennukapla upp á þak. Uppsetningarferlið sjálft var búið að taka um 7 vikur þegar hér var komið sögu, í fjórum verkhlutum. Það er ekki í sjálfu sér ekki langur tími þegar haft er í huga að stefna þarf saman lykilmönnum hverju sinni, auk þess sem verkefnið er allt unnið í sjálfboðavinnu. Þeir sem komu að verkefninu nú voru Sveinn Bragi Sveinsson, TF3SNN, Erling Guðnasyni, TF3EE, Kjartan H. Bjarnason, TF3BJ og Gísli G. Ófeigsson, TF3G. Kjartan og Gísli önnuðust forvinnu, þ.m.t. lagningu kapla og tengingar. Þeir Kjartan og Gísli notuðu tímann á meðan Sveinn Bragi og Erling unnu uppi á þaki og tóku til á lóðinni umhverfis húsið og færðu m.a. annan turn félagsins til geymslu á betri stað.

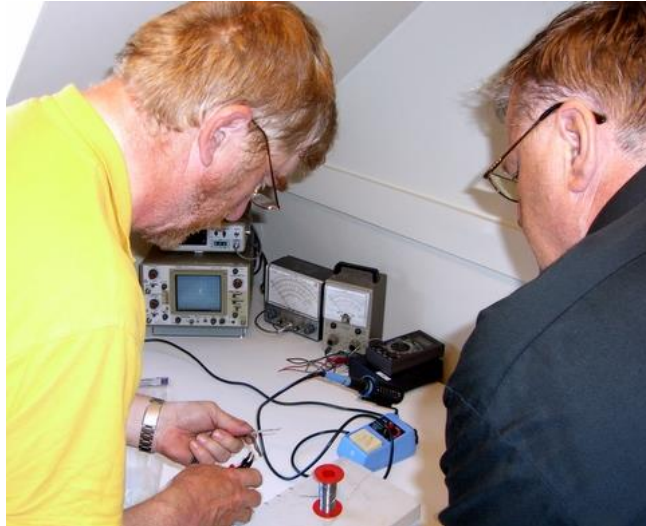

Kjartan Bjarnason, TF3BJ og Gísli Ófeigsson, TF3G, undribúa tengingar.



Sveinn Bragi Sveinsson, TF3SNN og Erling Guðnasyni, TF3EE, tengja formagnarana við 12VDC. Ljósmyndir: TF2JB.



TF3BJ og TF3G ganga frá turneiningum. Turninn er í fimm einingum, 15 metra hárr, vandaður og „galvaniseraður“.

## 6.2 Yfirlit yfir vinnu við VHF/UHF loftnetin í júní-desember.

Vinna við verkefnið að gera félagsstöðina QRV á VHF og UHF tók í raun meiri tíma en áætlað var í upphafi. Að stærstum hluta vegna þess að verkefnið hefur verið tímafrekara en áætlað var og að menn voru uppteknir. Þá reyndist haustið rigningasamt. Til glöggvunar, er hér á eftir er gefið stutt yfirlit yfir þetta tímabil. Að framan hefur verið lýst tveimur tímafrekustu þáttum verksins sem fram fóru dagana 2. júní og 18. júlí.

Eftir farsæla niðurstöðu á uppsetningu loftnetanna 2. júní, mættu menn á ný í Skeljanesið rúmum mánuði síðar eða 5. júlí. Þá mættu þeir Sveinn Bragi Sveinsson, TF3SNN og Erling Guðnason á staðinn og lögðu kóaxkapla frá loftnetunum, festu upp undir rennuna aftan við húsið (um 40 metra leið) að fjarskiptaherbergi félagsstöðvarinnar. Þremur dögum síðar, eða 8. júlí mættu þeir Sveinn Bragi Sveinsson, TF3SNN, Jón Ingvar Óskarsson, TF3JI og Jónas Bjarnason, TF2JB, á ný í félagsaðstöðuna og var þá lokið við frágang kóaxkaplanna utanhúss og þeir lagðir inn í fjarskiptaherbergið, þar sem gengið var frá tengjum. Að framan hefur

verið lýst í máli og myndum vinnunni þann 18. júlí þegar fæðilínur voru tengdar í VHF/UHF loftnetin og lágspennukaplar til að fæða formagnarana voru lagðir og tengdir. Fjórum dögum síðar, þann 22. júlí var kerfið svo prófað. Nánast engin standbylgja mældist á loftnetunum. Við sama tækifæri var sótt (á netið) nýjasta útgáfa *Ham Radio Deluxe* forritsins til að annast m.a. stýringar. Stýrikerfið frá Yaesu rötörum var einnig tengdur við fjölstillikassann í fjarskiptaherberginu og virkaði vel. Þegar líða tók á kvöldið og nánar var að gáð, þ.e. þegar fylgst var með hreyfingum loftnetanna úti, kom í ljós að þeim þurfti að snúa til að kvarða fjölstillikassann (við rötörinn). Í það verkefni var síðan ráðist 1. ágúst þegar þeir Sveinn Bragi Sveinsson, TF3SNN, Erling Guðnason, TF3EE og Jón Ingvar Óskarsson, TF1JI, leystu verkefnið. En Adam var ekki lengi í Paradís, vegna þess að 14. ágúst var staðfest, að önnur festingin við rötörinn reyndist meira skemmd en álitíð var (en menn höfðu séð sprungu í



FoxDelta ST3 viðmótið. Heimasiða: <http://www.foxdelta.com/>



FoxDelta ST3 viðmótið þegar lokið hefur verið tekið af.

álstepunni við uppsetningu). Þessu til viðbótar uppgötvaðist nokkrum dögum síðar, að kóaxkaplarnir í formagnarana höfðu víxlast og var það lagfært. Strax voru pantaðar nýjar festingar fyrir rötörinn frá Bandaríkjunum og barst sendingin til landsins 25. ágúst. Þegar hér var komið sögu, var verkefnið komið það vel á veg, að það bjartsýni ríkti um að VHF/UHF loftnetin færu að komast í gagnið. Var því pantað „*Satellite Antenna Tracking Interface ST3*“ frá FoxDelta.com, samkvæmt ábendingu bestu manna. Viðmótið kostaði samsett (í kassa) og með flutningsgjaldi 10.900 krónur í innkaupi og kom viðmótið til landsins 30. september. Loks, þann 9. október, gafst tími og veðurastæður (en það rigndi mikið á þessum tíma) til að fara upp á þak og skipta um festingarnar við rötörinn. Komið var fram í myrkur þegar verkinu lauk, og átti þá eftir að finna „rétt“ norður til kvörðunar á rötörum. Þeir sem tóku þátt í verkefninu voru Sveinn Bragi

Sveinsson, TF3SNN, Ársæll Óskarsson, TF3AO, Benedikt Sveinsson, TF3CY, Erling Guðnason, TF3EE, og Svanur Hjálmarsson, TF3FIN. Degi síðar, 10. október, var ST3-viðmótið frá FoxDelta komið í hús í Skeljanesi (en sendingin hafði misfarist í tolli sem olli seinkun). Þegar frá leið, kom í ljós að nokkrum erfiðleikum var bundið að „finna“ rétt norður til kvörðunar á rötörum. Kjartan H. Bjarnason, TF3BJ, tók að sér að aðstoða við það verkefni og höfðu þeir Sveinn Bragi Sveinsson, TF3SNN, mælt sér mót þann 11. október, en orðið að hætta við þar sem tekið var að dimma. Degi síðar, eða 12. október kom síðan í ljós, að FoxDelta viðmótinu höfðu ekki fylgt sérhæfðar tengisnúrir, þannig að keypt voru tengi og efni til að útbúa snúrir. Sveinn Bragi Sveinsson, TF3SNN, tók það að sér. Áfram hélt verkefnið áfram að ganga á „afturfótunum“ því í ljós kom 21. október, að ekki kviknaði á gaumljósum (LED's) viðmótsins. Þann 5. nóvember höfðu menn vaxandi áhyggjur af að Fox Delta viðmótið [fyrir Yaesu rötörinn og PC tölvuna] væri bilað. Þann 16. nóvember var málið enn óleyst og ákveðið að leita til Benedikts Sveinssonar, TF3CY, um aðstoð. Benedikt kom að málinu þann 2. desember og var niðurstaðan sú til bráðabirgða, eftir að Benedikt hafði komið með og prófað nýjan PIC örgjörva, að stjórnkassi rötörsins sendi röng skilaboð til tölvunnar. Málið var í framhaldi til skoðunar sem í raun er enn staða málsins þegar skýrsla þessi er skrifuð. En eins og kunnugt er, hætti Sveinn Bragi Sveinsson, TF3SNN, sem stöðvarstjóri nokkru síðar eða þann 17. desember. Verkefnið bíður því lausnar Benedikts Sveinssonar, TF3CY, sem tók við embætti stöðvarstjóra TF3IRA þann 29. mars 2011.

## 7. NÝR STÖÐVARSTJÓRI TF3IRA

Benedikt Sveinsson, TF3CY, er nýr stöðvarstjóri TF3IRA. Hann var skipaður í embætti á fundi stjórnar félagsins þann 10. mars. Benedikt er G-leyfishafi og handhafi leyfisbréfs nr. 200. Hann er mikill áhugamaður um fjarskipti, m.a. um EME fjarskipti og hafði t.d. fyrsta EME sambandið á 50 MHz frá TF þann 12. júlí í fyrra (2010) og líklega fyrsta EME sambandið frá íslensku kallmerki á 144 MHz þann 19. febrúar s.l. Benedikt hefur einnig áhuga á alþjóðlegum keppnum og CW. Faðir hans er Sveinn Guðmundsson, TF3T og bróðir er Guðmundur Sveinsson, TF3SG.



*Benedikt Sveinsson, TF3CY, nýr stöðvarstjóri TF3IRA við fjarskiptaborð A í fjarskiptaherbergi félagsins. Ljósmynd: TF2JB.*

Stjórn Í.R.A. væntir mikils af liðsinni Benedikts í embætti stöðvarstjóra TF3IRA. Hann tók formlega við embættinu á stjórnarfundum þann 29. mars.

## 8. KAUP Á SKJÁVARPA

Félagið festi kaup skjávarpa þann 18. mars. Hann er af gerðinni MS-510 frá BENQ. Helstu tæknilegar upplýsingar: Allt að 300“ vörpun í 800x600; 4000:1 skerpa og 2700 „ANSI luminence“; 190W pera með allt að 6000 tíma endingu; upplausn 640x480 til 1600 x 1200; og innbyggðir hátalarar 6000 stundir.



*Benq skjávarpi félagsins er af gerðinni MS-510.*

Skjávarpinn var þegar tekinn í notkun á yfirstandandi námskeiði félagsins til amatörréttinda mánudaginn 21. mars og kom mjög vel út að sögn Kjartans H. Bjarnasonar, TF3BJ, skólastjóra. Verulegt hagræði og sparnaður er af því að félagið ráði yfir eigin skjávarpa, en hingað til hefur þurft að fá lánað eða leigt slíkt tæki þegar þörf hefur verið vegna nota í þágu félagsins. Tækið kostaði 89.900 krónur með aukahlutum.



Úr félagsstarfinu. Guðmundur Sveinsson, TF3SG og Stefán Arndal, TF3SA, á góðri stundu í Skeljanesi. Ljósmynd: TF3JB.



Úr félagsstarfinu. Haraldur Þórðarson, TF3HP og Jón Þ. Jónsson, TF3JA vinna við þróun APRS verkefnisins. Ljósmynd: TF2JB.



# Vetrardagskrá; erindi

## ERINDISFLUTNINGUR, FLÓAMARKAÐUR, SUNNUDAGSOPNANIR

### 1. INNGANGUR

Vetrardagskrá Í.R.A starfsárið 2010-2011 var skipulögð af Erling Guðnasyni, TF3EE, varaformanni félagsins. Hún var í tveimur hlutum, þ.e. í *október-desember* og í *febrúar-apríl*. Fyrri hlutinn var kynntur á heimasíðu 10. september 2010 og síðari hlutinn 2. janúar 2011. Að þessu sinni voru alls 17 erindi í boði, myndakvöld, námskeið og flóamarkaður, auk opnunardaga á sunnudagsmorgnum; alls 42 viðburðir. Hér verður fjallað um erindishlutann.

**1.1 Erindi 14. október.** Erindi Sigurður Harðarsonar, TF3WS. Hann fjallaði um uppbyggingu endurvarpa í metrabylgjusviðinu (VHF). Sigurður tók sérstaklega fyrir uppbyggingu endurvarpa á Grænlandi sem hann hefur hannað og starfað við undanfarin ár. Hann sagði enn fremur frá vinnu við svipað verkefni í Færeyjum og í Norður-Noregi. Erindinu fylgdu skemmtilegar frásagnir frá upptökum í þessari vinnu, einkum á Grænlandi.



Frá vinstri: Jón G. Harðarson TF3PPN; Halldór Christensen TF3GC; Sigurður Harðarson TF3WS; Sveinn Guðmundsson TF3T; Stefán Arndal TF3SA; og Snorri Ingimarsson TF3IK. Ljósmynd: Jón Svararsson, TF3LMN.

**1.2 Erindi 28. október.** Erindi Benedikts Sveinssonar, TF3CY. Hann fjallaði um EME tilraunir sínar á 50 MHz. Benedikt varð fyrstur íslenskra radióamatöra til að hafa samband með því að nota tunglið til að endurkasta merki frá Íslandi á 50 MHz í júlímánuði 2010.

Fyrsta sambandið var við stöð í Bandaríkjunum, W7GJ; QTH var við sjávarsíðuna á Seltjarnarnesi (nærri Gróttu). Í ágúst mánuði bætti Benedikt svo um betur og náði EME sambandi við stöð á Nýja Sjálandi, ZL3NW; QTH var jörðin Hliðsnes á Álftanesi. Fram kom í erindi Benedikts að hann hefur jafnframt áhuga á að gera EME tilraunir í metrabylgjusviðinu á 144 MHz.



Frá vinstri: Benedikt Sveinsson, TF3CY; Jón Þóróddur Jónsson, TF3JA; Stefán Þórhallsson, TF3S; Heimir Konráðsson, TF1EIN; og Andrés Þórarinnsson, TF3AM. Ljósmynd: Sveinn Bragi Sveinsson, TF3SNN.

**1.3 Erindi 4. nóvember.** Erindi Ara Þórólfs Jóhannessonar, TF3ARI. Hann fjallaði um gervitungl radíóamatöra. Ari fjallaði m.a. um helstu gervihnetti sem senda má í gegnum frá Íslandi og benti á sérstöðu okkar (hvað varðar tilgreind tungl) til samskipta annarsvegar við Evrópustöðvar, og hins vegar, við stöðvar í Norður-Ameríku. Ari fjallaði einnig um tilraunir með einfaldri 5W handstöð á FM tegund útgeislunar um Amsat-OSCAR 51 gervitunglið.



Það kom þegar í ljós við upphaf erindisins að TF3ARI bjó bæði yfir reynslu og þekkingu á umfjöllunarefninu. Ljós.: TF2JB.

**1.4 Erindi 25. nóvember.** Erindi Vilhjálms Þórs Kjartanssonar, TF3DX. Hann fjallaði um og sölbletti og útbreiðslu radióbýlgna. Hann útskýrði m.a. tilurð sólbletta, sögu athugana á sólblettalotunni, færslu blettanna að miðbaug sólar og umpólun í segulsviði þeirra. Hann rifjaði upp myndun jónhvólfsins og skýrði þá mótsagnakenndu staðreynd að skilyrði í efri hluta HF sviðsins batna þó truflanir og „blackout“ verði tíðari með vaxandi virkni sólar.

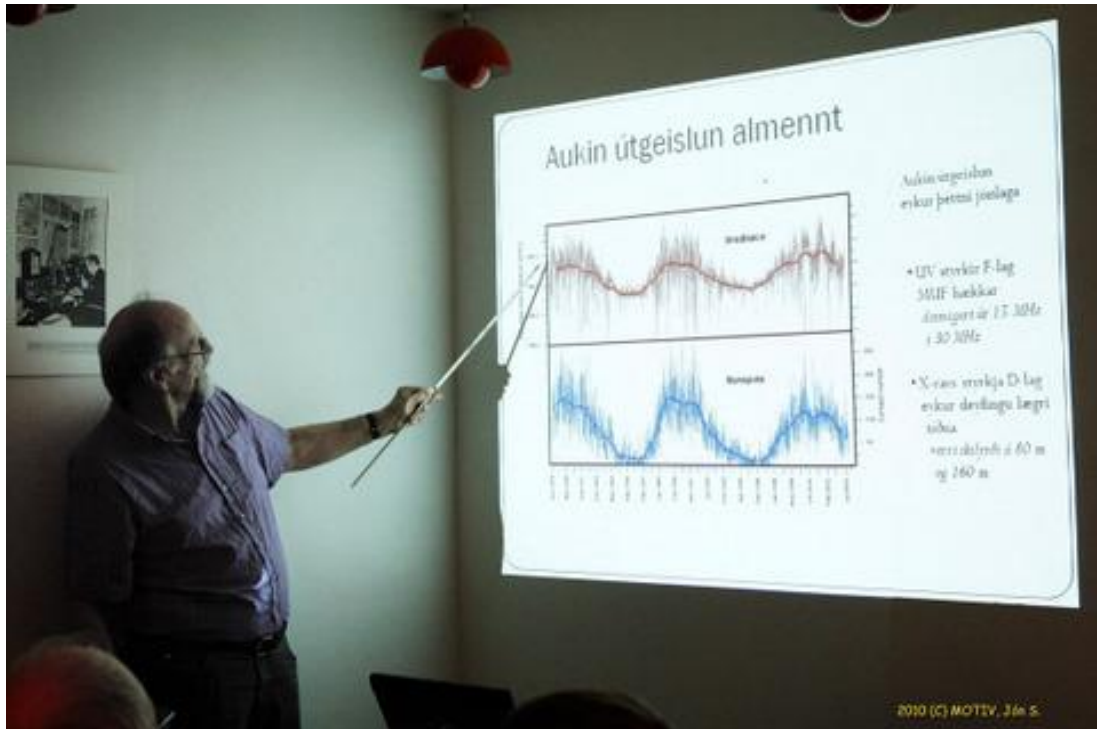

Erindi Vilhjálms Þórs Kjartanssonar, TF3DX, fjallaði um sólbletti og radióbýlgjur. Ljósmynd: Jón Svavarsson, TF3LMN.

**1.5 Erindi 2. desember.** Erindi þeirra Jóns Þórodds Jónssonar, TF3JA, Ársæls Óskarssonar, TF3AO og Haraldar Þórðarsonar, TF3HP var um APRS kerfið og reynsluna af því hér á landi. Um er að ræða staðsetningar- og ferilvöktunarkerfi, *Automatic Packet Reporting System*, eða APRS og er best þekkt þegar GPS staðsetningartæki er tengt við talstöð, sem sendir upplýsingar með „pakketi“ til móðurstöðvar. Á þann hátt er hægt að sýna á landakorti (ttil dæmis Google maps) hvar farstöðin er stödd.



Jón Þóroddur Jónsson, TF3JA, Ársæll Óskarsson, TF3AO og Haraldur Þórðarson, TF3HP. Ljós.: TF3LMN.

**1.6 Erindi 16. desember.** Erindi Bjarna Sverrissonar, TF3GB. Hann fjallaði um QSL kort út frá hönnun, framleiðslu og notkun þeirra. Bjarni kynnti m.a. áhugaverðar nýjungar í framleiðslu QSL korta, en tiltölulega auðvelt er nú að framleiða eigin kort eftir að sérhönnuð forrit komu til sögunnar (sem m.a. eru fánleg ókeypis á netinu). Hann fjallaði einnig um hefðir og skynsemi í QSL málum og hagkvæmni þess að nota QSL kortastofu félagsins.



„Við eigum náttúrulega að fylgja stöðlum í stærð og þykkt QSL korta“ sagði Bjarni, TF3GB. Ljósmynd: TF3LMN.



Bjarni sýndi dæmi og ræddi mismunandi gerðir QSL korta; TF3HQ er eitt af kallmerkjum félagsins. Ljósmynd: TF3LMN.



Farið var yfir árangur TF stöðva í flestum alþjóðlegum keppnum á árinu 2010, þ.e. CW, SSB og RTTY. Ljósmynd: TF3LMN.

**1.7 Erindi 17. febrúar.** Erindi þeirra Sigurðar R. Jakobssonar, TF3CW og Yngva Harðarsonar, TF3Y, var um DX-keppnir og hvernig best má ná árangri í þeim. Fyrri hluti erindisins fjallaði um sérstöðu okkar út frá hnattstöðu landsins og norðurljósavirkni, sem er að meðaltali 243 dagar á ári samanborið við aðeins 10 daga í mið-Englandi, 5 daga í norður-Frakklandi og 1 dag á ári í suður-Frakklandi. Í seinni hlutanum var farið yfir allar helstu alþjóðlegar keppnir á árinu 2010 á CW, SSB og RTTY og árangur TF stöðva skoðaður, með hliðsjón af norðurljósavirkninni (í hverri keppni) og hins vegar með samanburði við aðrar stöðvar. Þetta var áhugaverður og vel heppnaður hluti erindisins og tóku fundarmenn virkan þátt í umræðum.



Frá fyrri hluta erindis Vilhjálms Þórs Kjartanssonar, TF3DX, 24. febrúar, um „Sendiloftnet á 160 metrum; sjónarmið við hönnun“.

**1.8 erindi 24. febrúar.** Erindi Vilhjálms Þórs Kjartanssonar, TF3DX. Hann fjallaði um sendiloftnet TF4M á 160 metrum og sjónarmið við hönnun þess. Vilhjálmur lagði upp með grundvallarspurninguna um lárétta eða lóðrétta skautun og hvernig það tengist þeim vanda sem er samfara hönnun loftneta þegar bylgjulengdin er 160 metrar og ekki reynist unnt að koma þeim hærra en sem nemur  $1/8$  úr bylgjulengd eða svo. Hann útskýrði einnig áhrif jarðleiðni, ekki síst kosti þess að hafa loftnet við sjávarsíðuna eins gert var með umrætt loftnet. Loks drap hann á áhrif af mismunandi hæð lóðréttra loftneta. Erindið var í tveimur hlutum og var síðari hluti þess fluttur 17. mars.



Andrés Þórarinnsson, TF3AM, fjallaði um einfaldar og ódýrar lausnir í loftnetamálum þann 10. mars. Ljósmynd: TF3LMN.

**1.9 Erindi 10. mars.** Erindi Andrésar Þórarinnssonar, TF3AM. Hann fjallaði um loftnet sem allir geta smíðað. Hann fjallaði m.a. um einfaldar og ódýrar lausnir út frá hönnun tvíþóla og einsbands og tveggja banda lóðréttra stanga (*e. verticals*). Þá kynnti hann EZNEC loftnetsforritið frá W7EL (sem sækja má ókeypis á netið). Hann sýndi m.a. áhugaverð dæmi um hönnun loftneta á 7 MHz. En með aðstoð forritsins má auðvelda mikið vinnu í sambandi við



Áhrör, fáanleiki þeirra hér á landi og loftnetasmíð. Sigurður Óskarsson, TF2WIN, aðstoðaði.

loftnetahönnun. Andrés sýndi mismunandi útgeislunarhorn mismunandi loftneta, m.a. eftir stærð (þ.e. sem hlutfall úr bylgjulengd) og eftir staðsetningu yfir jörð. Einnig, hve auðvelt er í raun að aðlaga fæðilínu loftnetum á lægri böndunum þegar aðstæður eru takmarkandi hvað varðar uppsetningu loftneta í fullri stærð, í nútíma þéttbýli í borgum og bæjum.

**1.10 Erindi 17. mars.** Erindi Vilhjálms Þórs Kjartanssonar, TF3DX. Um var að ræða síðari hluta erindis hans: *Sendiloftnet á 160 metrum; sjónarmið við hönnun.* Þeir sem lögðu leið sína í Skeljanesið urðu ekki fyrir vonbrigðum frekar en þegar fyrri hluti erindisins var fluttur þann 24. febrúar s.l. Vilhjálmur fór á kostum og beinlínis fangaði hugi viðstaddra með faglegri og áhugaverðri framsetningu. Umfjöllunarefnið, var sem fyrr, sprottið af hönnun hans á sendiloftneti fyrir Þorvald Stefánsson, TF4M á 160 metrum. Villi rifjaði fyrst upp helstu niðurstöður úr fyrri hlutanum, síðan hvernig útgeislað svið er í réttu hlutfalli við flatarmálið undir straumferlinum. Það skýrði hvers vegna geislunarviðnám í stuttum loftnetum stígur með lengd þeirra í öðru veldi. Því næst fjallaði hann um raunhæfa straumgleypa og hvernig hallandi vírar í topphatti vinna að hluta gegn straumnum í lóðréttu leggnum. Það leiðir til þess geislunarviðnámið fer að falla aftur ef þeir eru síkkaðir of mikið. Síðan útskýrði Villi kúplað tapsviðnám frá jörð í mótvægisvíra, og hvernig það minnkar þegar þeim er lyft. Hann tók dæmi af 1,8 MHz loftneti TF4M um öll þessi atriði, og sýndi að nóg var að nota 2 víra uppi og aðra 2 niðri ef rétt væri farið að. Mælingar hans í haust (2010) bentu til að nýtnin væri milli 80 og 90%.

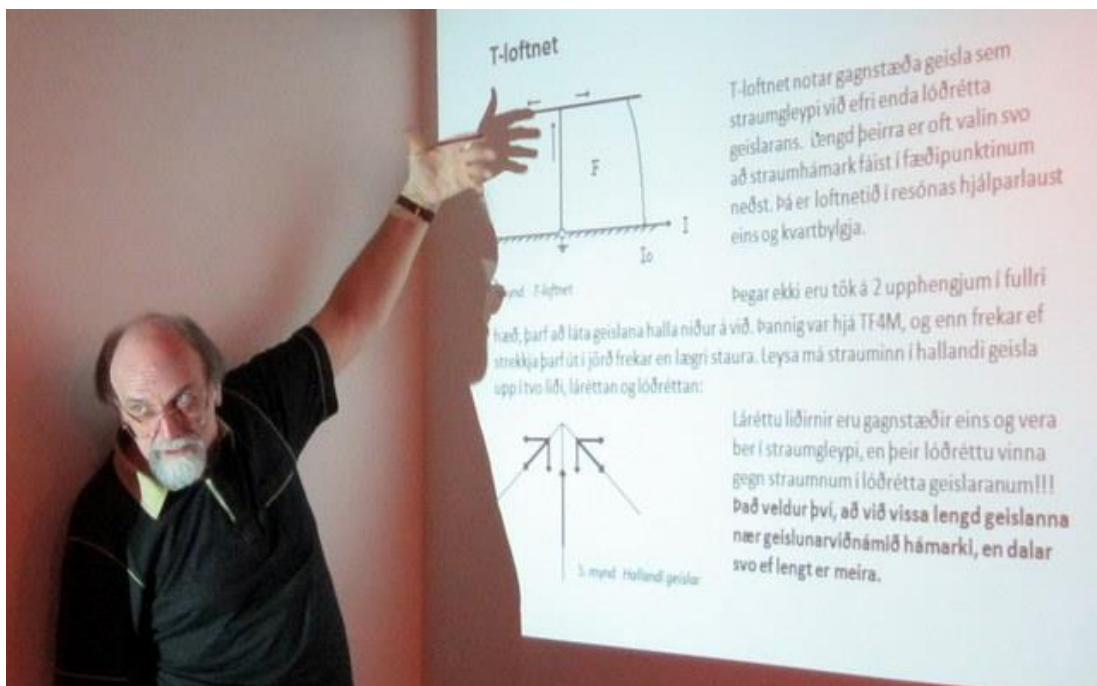

Vilhjálmur Þór Kjartansson, TF3DX, fjallaði af innlifun um loftnetafæðina 17. mars og fangaði hugi viðstaddra. Ljós.: TF3G.

**1.11 Erindi 24. mars.** Erindi Þórs Þórissonar, TF3GW. Hann fjallaði um reynsluna af rekstri „EchoLink“ á Íslandi. Þór er mikill áhugamaður um fyrirbærið og setti m.a. upp tengingu fyrir "EchoLink" hér á landi þegar árið 2006. Hann er ábyrgðar- og rekstrar aðili "EchoLink" þjónustu sem er í boði til leyfishafa á 145.350 MHz.

Í erindi sínu útskýrði Þór m.a. hvernig EchoLink vinnur. Um er að ræða tengingu tveggja amatörstöðva (eða fleiri) sem nota tveggja metra bandið. Merkin fara yfir netið þannig að annar leyfishafinn getur t.d. verið staddur hérlendis og hinn erlendis, í raun hvar sem er í heiminum. Forsendan er, að hvor leyfishafi um sig hafi aðgang að endurvarpa með nettengingu og búi yfir upplýsingum um svokallað "node" númer sem er 6 tölustafir. "EchoLink" hugbúnaðurinn kom fyrst fram árið 2002 og er skráður samkvæmt einkaleyfi, en radíóamatörum er heimilt að nota hann frítt. Hönnuður hugbúnaðarins er Jonathan Taylor, K1RFD. Talið er, að fjöldi radíóamatöra sem nota "EchoLink" í heiminum sé í dag um 200 þúsund, þar af eru um 5 þúsund QRV hverju sinni. Þór svaraði fjölda spurninga í lok erindisins. Alls mættu um 20 manns í Skeljanesið að þessu sinni.



*Fram kom m.a. að um 200 þúsund radióamatörar eru hverju sinni QRV á EchoLink í heiminum. Ljósmynd: TF3LMN.*



*Þór náði strax sambandi á 2 m handstöðinni við radióamatör í Odense í Danmörku um EchoLink búnaðinn. Ljós.: TF3LMN.*

**1.12 Erindi 31. mars.** Erindi Henry Arnars Hálfánarsonar. Hann fjallaði um loftnet og útgeislun á lægri böndunum. Hann fjallaði að mestu um 500 kHz sviðið (600 metrana). Eftir inngang um loftnetafræðina, benti Henry á áhugaverðar loftnetslausnir fyrir leyfishafa sem áhugasamir eru um bandið (og jafnvel lægri bönd), þótt þeir hafi ekki góðar aðstæður til uppsetningar loftneta. Í ljós kom, að margt er hægt að gera í þeim efnum þótt verið sé að kljást við "reactive" loftnet, háa spennu, litla nýtni o.s.frv. Hann hafði ýmsa áhugaverða íhluti meðferðis sem notast til smíða á loftnetum á þessum tíðnum. Henry Arnar svaraði fjölda spurninga í lok erindisins. Alls mættu um 25 manns í Skeljanesið að þessu sinni.



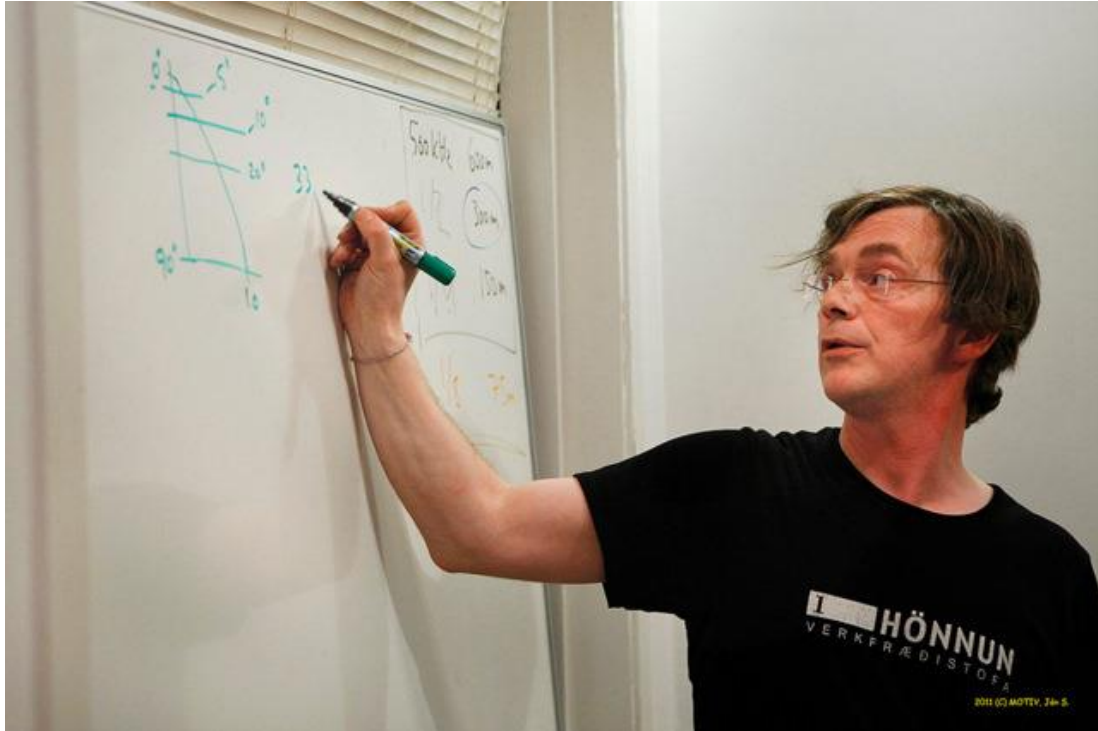

Henry Arnar Hálfðánarson, TF3HRY, fjallaði um tíðnisviðin frá 600 metrum og neðar. Ljósmynd: TF3LMN.

**1.13 Erindi 7. apríl.** Erindi Jónasar Bjarnasonar, TF2JB. Hann fjallaði um starfrækslu amatörstöðva erlendis. Erindið nefndi hann QRV á amatörböndum erlendis? Erindið var með sama heiti og fyrirsögn greinar sem hann skrifaði og birtist í 4. tbl. CQ TF í fyrra (2010). Í meginatriðum var gengið út frá efni sem birtist í greininni, sem og nýju efni úr handriti að framhaldsgrein sem er í vinnslu til birtingar í blaðinu. Um 20 félagar mættu á erindið.

Leitast var við að setja fram helstu forsendur nógildandi CEPT reglna (tilmæla), sem gera það m.a. að verkum að íslenskir G-leyfishafar geta farið erlendis og verið QRV á amatörböndum í 50 löndum Evrópu; N-leyfishöfum standa til boða 17 lönd í



Jónas Bjarnason, TF2JB, fjallaði m.a. um að nú á tímum væri einfaldara og auðveldara að fara í loftið erlendis.

álfunni (eins og er). Einnig var fjallað um þau lönd utan Evrópu sem hafa tileinkað sér CEPT tilskipanir og þar með opnað landamæri sín gagnvart íslenskum og öðrum evrópskum leyfishöfum. Þá var bent á leiðir til að afla heimilda til að fara í loftið í löndum, sem þar standa utan. Ennfremur var fjallað um íslensku reglugerðina í ljósi umræðuefnisins.



Sæmundur Þorsteinsson, TF3UA, uppbyggingu SDR móttöku-/senditækinnar. Ljósmynd: Jón Svavarsson, TF3LMN.

**1.14 Erindi 28. apríl.** Sæmundur E. Þorsteinsson, TF3UA, verkfræðingur og Stefán Þorvarðarson, verk- og tölvunarfræðingur fluttu erindi um SDR sendi-/móttökutæki (hugbúnaðar radió) og það nýjasta sem er að gerast í þessu sviði. Þeir félagar svöruðu fjölda spurninga í lok erindisins. Alls mættu um 25 manns í Skeljanesið að þessu sinni.

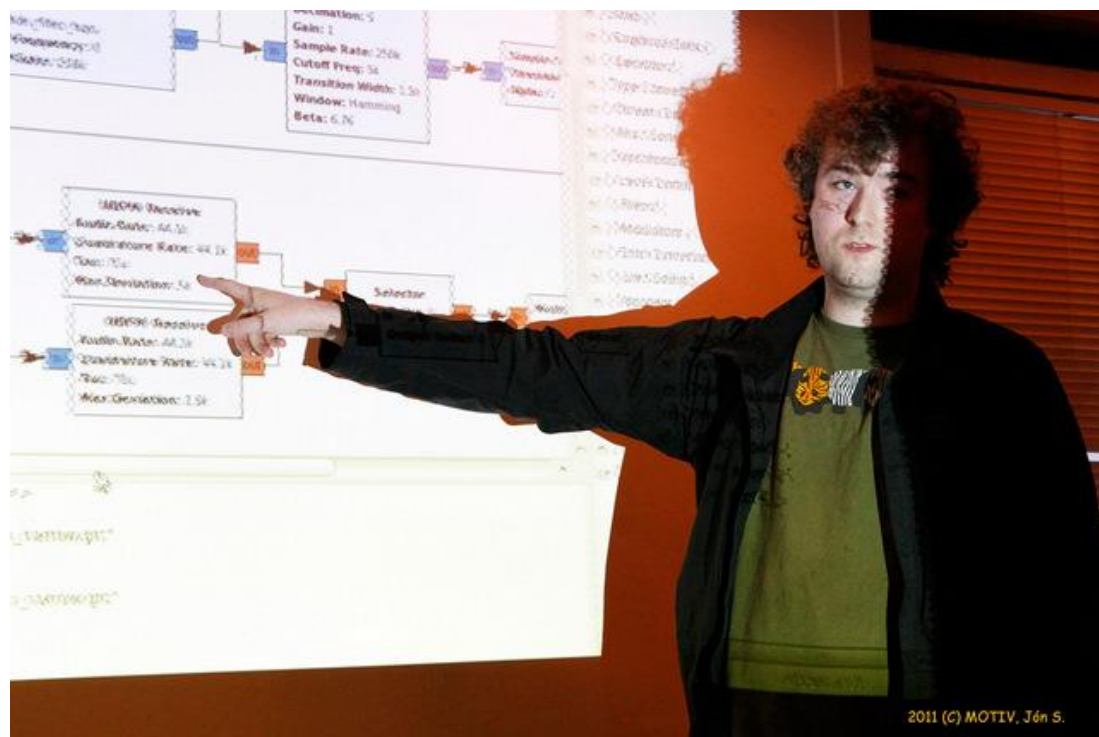

Stefán Þorvarðarson fjallaði sérstaklega um "GNU Radio og USRP" hugbúnaðarkerfin. Ljósmynd: Jón Svavarsson, TF3LMN.

# Vetrardagskrá; námskeið og fleira

## NÁMSKEIÐ, MYNDAKVÖLD, FLÓAMARKAÐUR, SUNNUDAGSOPNANIR

Vetrardagskrá Í.R.A starfsárið 2010-2011 var skipulögð af Erling Guðnasyni, TF3EE, varaformanni félagsins. Hún var í tveimur hlutum, þ.e. í *október-desember* og í *febrúar-apríl*. Fyrri hlutinn var kynntur á heimasíðu 10. september 2010 og síðari hlutinn 2. janúar 2011. Í þessari umfjöllun er veitt yfirlit yfir myndakvöld, námskeið, flóamarkað og sérstaka opnunardaga á sunnudagsmorgnum.

### 1. NÁMSKEIÐ

Alls voru haldin þrjú smíðanámskeið á vetrardagskrá starfsársins. Á tveimur þeim fyrri voru viðfangsefnið frekar einföld en á því þriðja erfiðara. Fyrirhugað var að halda einnig tvö hraðnámskeið þar sem kennt yrði á VHF/UHF búnað félagsstöðvarinnar, m.a. með sýnikennslu um hvernig menn hafa sambönd um gervitungl. Af því gat ekki orðið þar sem ekki náðist að gera stýribúnað loftnetanna kláran í tíma.

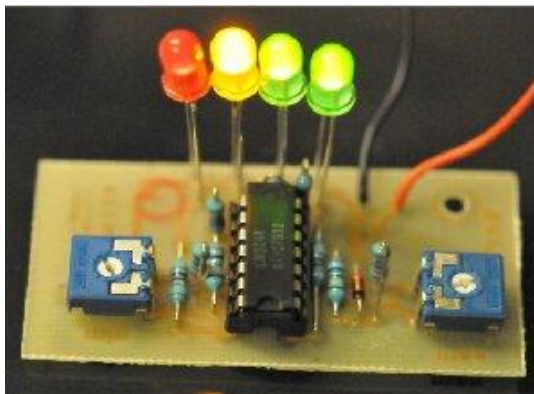

#### 1.1 Smíðanámskeið 1.

Fyrsta smíðanámskeið vetrardagskrár var haldið þriðjudagskvöldið 4. október. Verkefnið var að setja saman spennumæli samkvæmt hönnun Vilhjálms Í. Sigurjónssonar, TF3VS, sbr. grein eftir hann í 2. tbl. CQ TF 2010.

Í grein sinni kemst Vilhjálmur m.a. þannig að orði: „Fyrir nokkru vantaði mig vísbendingu um ástandið á rafgeymi við tæki sem ég nota af og til. Ég vildi útbúa tækið þannig að ég þyrfti ekki annað en að ýta á hnapp og sjá stöðuna á geyminum og fá þá vísbendingu um hvort þyrfti að hlaða hann“. Nokkru síðar í greininni segir Vilhjálmur: „Aðgerðamagnarinn er sá algengi LM324 og með honum er stillanlegur spennudeilir sem stillir spennuna til jafns við zener díóðuna og kveikir á einni til fjórum ljósdíóðum. 22K stilliviðnámið setur hágildið, þegar allar fjórar loga, en 10K stilliviðnámið setur lágildið þegar kviknar bara á þeirri fyrstu. Ég notaði svo tvær grænar ljósdíóður, gula og rauða, tengdi þetta við með bjölluropa og nú á þetta heima í uppsetningunni með rafgeyminum“. Kostnaður var 1000 krónur.

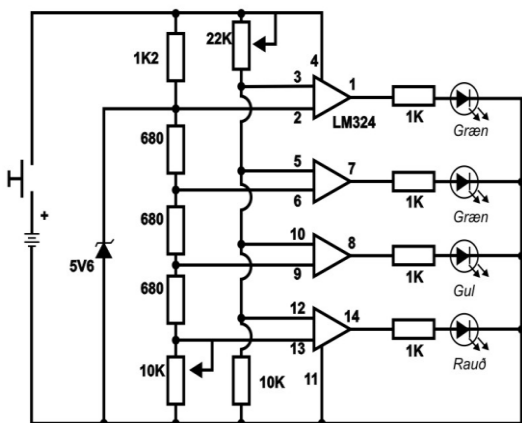

#### 1.2 Smíðanámskeið 2.

Næsta smíðanámskeið vetrardagskrár var boðað mánudagskvöldið 11. október. Skömmu eftir að menn komu í hús í Skeljanésinu fór rafmagnið af húsini og var smíðakvöldinu þá frestað til 18. október. Á ný mættu menn þann 18. október og þá hélst rafmagnið inni allan tímann án vandræða. Verkefnið að þessu sinni, var að setja saman viðmót (*e. interface*) til

notkunar á milli tölvu og sendi-/móttökustöðvar, m.a. til fjarskipta á PSK31, RTTY og SSTV tegundum útgeislunar. Leiðbeinandi var, sem fyrr, Vilhjálmur Sigurjónsson, TF3VS. Mikill áhugi var í smíðahópnum og stóðu menn ekki upp frá lóðboltunum fyrr en halla tók í miðnætti. Kostnaður var 4000 krónur á mann (allt efni innifalið). Fjöldi þátttakenda var sjö talsins.

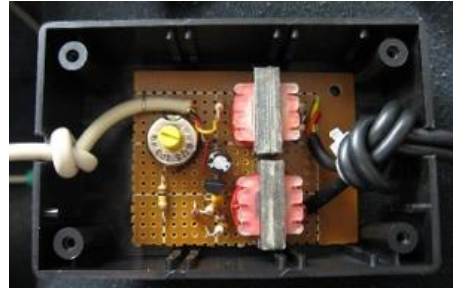

Frá vinstri: G. Svanur Hjálmarsson, TF3FIN; Stefán Arndal, TF3SA; og Vilhjálmur Í. Sigurjónsson TF3VS. Ljósmynd: TF3JA.

### 1.3 Smíðanámskeið 3.

Síðasta smíðakvöld vetrardagskrárinnar hófst þann 8. febrúar. Að þessu sinni var smíðaður lykklari sem byggir á svokallaðri „K10 rás“ frá Steven T. Elliott, K1EL. Reiknað var með að smíðin tæki tvö kvöld. Í reynd hittust menn alls í fjögur kvöld. Lyklararnir voru smíðaðir í kassa (líkt og sjá má á meðfylgjandi mynd) sem hefur alla hnappa og tengi sem þarf með, hljóðgjafa og rafhlöðu, auk tengis fyrir veituspennu. Svo vildi til, að Vilhjálmur, TF3VS (leiðbeinandi á námskeiðinu) átti rásir sem Steven hafði sérforritað fyrir hann, þ.e. sem hafa íslensku stafina *þ*, *æ* og *ö* í kennsluham. Lyklari þessi er afar fjölhæfur, býr yfir stilliviðnámi með hnappi sem setur hraðann, hefur fjögur minnishólf, ýmsar stillingar og þar að auki tvo kennsluhami, bæði til að

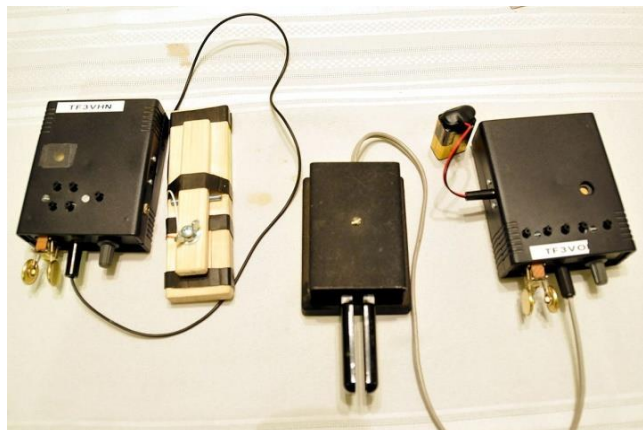

Lyklararnir á myndinni voru smíðaðir af TF3VO og TF3VHN.

æfa hlustun og einnig sendingu (hvort sem er með tveggja spaða lykli eða venjulegum einföldum). Á myndinni að ofan má sjá að annar lyklarinn er með innbyggðri rafhlöðu, tengdur einföldum lykli en hinn spaðalykli og utanáliggjandi rafhlöðu. Þeir hafa báðir heimasíðaða spaða áfasta (sem þó hafa ekki reynst vel). Allt um lyklarann má sjá á heimasíðu Steven T. Elliott á netinu: [www.k1el.com](http://www.k1el.com).



Frá þriðja smíðakvöldinu þann 8. febrúar s.l. Frá vinstri: Gísli G. Ófeigsson, TF3G; Erling Guðnason, TF3EE; Haraldur Þórðarson, TF3HP, Gunnar Svanur Hjálmarsson, TF3FIN og Vilhjálmur Í. Sigurjónsson, TF3VS. Ljósmynd: Jón Þóroddur Jónsson, TF3JA (sem einnig var þátttakandi á námskeiðinu).

#### 1.4 Tölvunámskeið 1; Win-Test.

Námskeið til kynningar á „Win-Test“ keppnisdagbókarforritinu (það fyrra af tveimur) var haldið þriðjudaginn 12. október í félagsaðstöðu Í.R.A. Leiðbeidandi var Yngvi Harðarson, TF3Y. Fullbókað var á námskeiðið en mest eru teknir fimm þátttakendur hverju sinni, þar sem hluti þess er verklegur. Á



myndinni má sjá frá vinstri: Gísli G. Ófeigsson, TF3G; Georg Magnússon, TF2LL, Jónas Bjarnason, TF2JB; Stefán Arndal, TF3SA, Benedikt Sveinsson, TF3CY og Yngva Harðarson, TF3Y. Höfundur Win-Test forritsins er *Oliver Le Cam, F5MZN*. Þótt hvert eintak af forritinu sé selt á 50 evrur, rennur allur ágóði af sölu þess til uppbyggingar á amatör radíói í Frönsku Guyana í Karabíska hafinu. „Win-Test“ forritið er selt á netinu og núverandi útgáfa þess styður við um 100 alþjóðlegar keppnir. Forritið hefur náð mikilli útbreiðslu um heiminn á síðustu árum.

#### 1.5 Tölvunámskeið 2; Win-Test.

Síðara námskeiðið til kynningar á Win-Test keppnisforritinu var haldið dagana 5. og 12. apríl. Námskeiðið var fullbókað líkt og það fyrra. Hámarksfjöldi miðaðist við fimm leyfishafa, líkt og á fyrra námskeiðinu (haustið 2010).

## 2. MYNDAKVÖLD

Á vetrardagskrá félagsins voru tvö kvöld þar sem sýndar voru DVD heimildarmyndir í boði Þorvaldar Stefánssonar, TF4F, sem hefur gefið félaginu nokkurt magn DVD diska með slíku efni. Fyrra kvöldið var haldið 3. febrúar með sýningu DVD-heimildarmyndar frá undirbúningi WRTC (*World Radio Team Championship*) keppinnar í Helsinki 2002. Síðara kvöldið var haldið 14. apríl með sýningu frá BS7H DX-leiðangrinum til Scarborough Reef.

### 2.1 WRTC 2002.

Alls tóku 52 tveggja manna lið frá 28 þjóðlöndum þátt í keppninni. WRTC (*World Radiosport Team Championship*) keppnin er einskonar „heimsmeistarakeppni“ radióamatöra, þar sem lið leyfishafa sem eru skipuð þekktum keppnismönnum koma saman og keppa, hvert við annað, öll frá sömu landfræðilegu staðsetningunni. Strangar reglur gilda um loftnet og búnað. Sérhver WRTC keppni er undirbúin og henni stjórnað af svokallaðri „fastanefnd“, sem skipuð er sérhæfðum hópi reyndra leyfishafa (sem hljóta tilnefningu og eru kosnir eftir ákveðnum reglum) ásamt fulltrúum þess landsfélags radióamatöra þar sem keppnin er haldin. Fyrsta WRTC keppnin var haldin í Seattle árið 1990 og sú síðasta í fyrri (2010) í Moskvu. Bestu þakkir til Guðmundar, TF3SG, sýningarstjóra og Þorvaldar Stefánssonar, TF4M, fyrir góða skemmtun.



Jeff Steinman, N5TJ og Dan Street, K1TO, sigruðu í WRTC 2002.

### 2.2 BS7H; Scarborough Reef 2007.

Leiðangurinn til Scarborough Reef í Suður-Kínahafi var QRV frá 29. apríl til 6. maí 2007. Alls voru höfð 45.830 QSO, þar af voru 4 QSO við TF stöðvar. Vandinn við fara í DX leiðangur til Scarborough Reef er fyrst og fremst að þrjú þjóðlönd deila um yfirráð yfir þessum eyjaklasa (skerjum); Kína, Taiwan og Filippseyjar. Bestu þakkir til Guðmundar, TF3SG, sýningarstjóra og Þorvaldar Stefánssonar, TF4M, fyrir góða skemmtun.

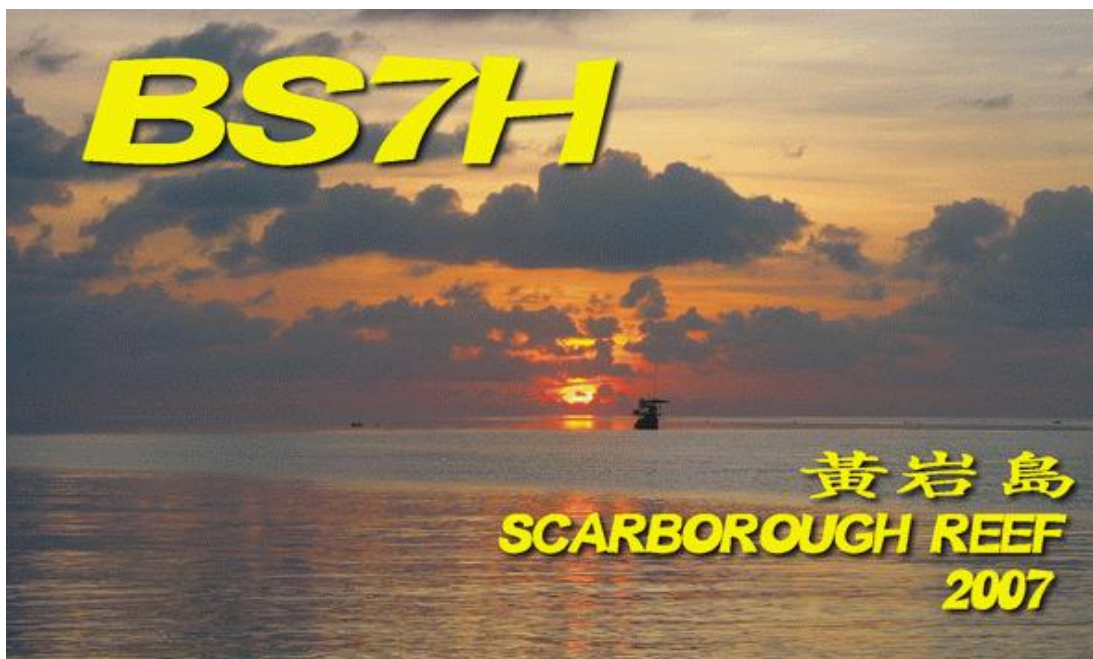



### 3. FLÓAMARKAÐUR AÐ HAUSTI

Síðari flóamarkaður ársins (þ.e. að hausti) var haldinn sunnudaginn 10. október. Alls mættu yfir 30 manns á viðburðinn sem hófst stundvíslega kl. 11:00 árdegis og stóð yfir til kl. 15. Framboð var ágætt, m.a. notaðar UHF talstöðvar (í töluverðu magni), mikið af smíðaeefni, þ.m.t. íhlutum og vönduðum kössum til smíða, ýmis mælitæki m.a. 50

MHz sveiflusjá (HP), hljóðnemar (Yaesu), VHF magnarar (Motorola), loftnets-aðlögunarrásir (handstilltar) og aukahlutir við Yaesu FT-101ZD línuna. Aukahlutirnir Yaesu FP-101ZD og FV-101ZD voru seldir á sérstöku uppboði (sem er nýjung), auk 7 banda Windom loftnets fyrir 80-6 metra, tvíþóls fyrir WARC böndin, þ.e. 12, 17 og 30 metrana o.fl. Óhætt er að fullyrða að þeir sem gerðu viðskipti á flóamarkaðnum hafi undantekningarlaust gert góð kaup.

Á mynd 1 má sjá að ágætt framboð var af 25W Ericsson UHF bílstöðvum (tveimur gerðum), auk tegunda s.s. Tait og Motorola. Þær seldust allar. Á mynd 2 má sjá að áhugavert framboð var af margskonar smíðakössum, m.a. ýmsum íhlutum, m.a. frá RS. Á mynd 3 má sjá Sigurð Smára Hreinsson, TF8SM, skoða úrvalið af íhlutum. Flestir voru glænýir. Á mynd 4 (næst neðstu

myndinni) má þekkja Guðmund Sveinsson, TF3SG og Hans Konrad Kristjánsson, TF3FG (og Svein Braga Sveinsson, TF3SNN í bakgrunni). Guðmundur og Hans Konrad halda báðir í 19“ þriggja hillu álkassa sem báðir vildu kaupa. Sveinn Bragi úrskurðaði í þessari deilu þannig: „Fyrstur kemur, fyrstur fær“ þannig að Guðmundur, TF3SG, fékk að kaupa „rack“inn“.

Á neðstu myndinni má sjá Vilhjálmm Í. Sigurjónsson, TF3VS, við hluta af „dótinu“ sem selt var á uppboði. Allt saman seldist við hagstæðu verði og gerðu menn góð kaup. Gott dæmi er FV-101ZD VFO'inn sem seldist á 4 þúsund krónur. Sá sem keypti hann seldi hann áfram daginn eftir á 12 þúsund krónur á eBay.

Hugmyndin er, að fyrir næsta flóamarkað verði það sem er í boði auglýst vel fyrirfram, sérstaklega dýrari sendi-/móttökutæki sem menn hafa rætt að þeir hafi áhuga á að selja.

#### 4. SUNNUDAGSOPNANIR

Tvær sunnudagsopnanir voru fyrir áramót, þ.e. 12. og 19. desember. Umræðuþema var annars vegar „Loftnet fyrir 160 metra“ í umsjá stjórnar og „Tilraunir í metrabylgjusviðinu“ einnig í umsjá stjórnar. Á síðari hluta vetrardagskrárinnar eftir áramót voru alls fimm sunnudagsopnanir. Þær voru eftirtalda sunnudaga með eftirtalin umræðuþema og eftirtalda umsjónarmenn: 13. febrúar, „Quad lofnet“ í umsjá Jónasar Bjarnasonar, TF2JB; 20. febrúar, „Að læra mors“ í umsjá Guðmundar Sveinssonar, TF3SG; 27. febrúar, „Fæðilínur“ í umsjá Sæmundar E. Þorsteinssonar, TF3UA; 6. mars, „RTTY“ í umsjá Ársæls Óskarssonar, TF3AO og 13. mars, „Mors og morskennsla“ í umsjá Guðmundar Sveinssonar, TF3SG.

Margir hafa spurt um fyrirbærið „umræðuþema“. Það hefur verið útskýrt á þann veg, að um sé að ræða fyrirkomulag umræðna í sunnudagsopnunum sem er hugsað sem afslappað, þ.e. þar sem menn sitja með kaffibolla í stóra sófasettinu og ræða amatör radió. Tiltekinn leyfishafi sem hefur staðgóða þekkingu á viðkomandi umræðuefni, leiðir síðan umræðuna og svarar spurningum.

#### 5. AÐRIR FUNDIR

Á starfsárinu voru fundir af ýmsu tagi hafa verið haldnir í félagsaðstöðunni utan hefðbundinna funda á fimmtudagskvöldum. Ágætt dæmi um slíka fundi eru t.d. stjórnarfundir, sem oft hafa verið haldnir á þriðjudagskvöldum. En einnig koma til aðrir fundir, sbr. yfirlit hér á eftir.

##### 5.1 APRS kynningarfundur.

Kynningarfundur um APRS var haldinn í félagsaðstöðunni fimmtudaginn 1. júlí. Kurt Kohler, TF3WP/DF8WP kynnti APRS (e. *Automatic Packet Reporting System*) og þá möguleika sem það býður. Hópur áhugasamra félagsmanna um APRS hefur frá þessum tíma hist í félagsaðstöðunni ca. 1 sinni í mánuði (á mánuðögum).

##### 5.2 M&M; Mors á mánudegi.

Yngvi Harðarson, TF3Y og Vilhjálmur Þór Kjartansson, TF3DX, voru með „ráðabrigg“ fyrir verðandi og vaxandi morsara í félagsaðstöðunni við Skeljanes mánudaginn 13. desember. Þeir nefndu þetta brigg eins konar „jólalögg“, sem gæti lagt grunn að glöggum morsurum yfir jólin ef vel tækist til. Eftirfarandi dagskrá var auglýst:

- 1) Kynning á morslyklum og handfjötlun þeirra. Handpumpur, þar á meðal afar einföld heimasmið, pöllur og lykllarar.
- 2) Heilræði varðandi æfingar og fyrstu lykilspor í loftinu.
- 3) Framgangsmáti viðskipta, helstu atriði.
- 4) Ákvörðun um innanlandstíðni og tíma, þar sem hægt er að æfa sig í loftinu með reyndara fólki yfir jólin fram á þrettándann, eða Jónsmessu ef verkast vill.

Fundurinn þótti heppnast vel og hittust menn nokkrum sinum til viðbótar og var síðasti fundurinn sunnudaginn 13. mars.



##### 5.3 Kynningarfundur í Tækiskólanum.

Í.R.A. stóð fyrir kynningu á starfsemi radióamatöra í Raftækniskólanum / Tækniskólanum á Skólavörðuholti á svokölluðum *opnum dögum* skólans 3. og 4. mars. Jón Þóroddur Jónsson, annaðist kynninguna fyrir hönd félagsins og fór hún fram föstudaginn 4. mars. Tækniskólinn, skóli atvinnulífsins, er tæplega 2700 nemenda skóli. Hann er samsettur úr alls 10 sérgreindum skólum, þ.e. Byggingartækniskólanum, Hársnyrtiskólanum, Hönnunar- og handverksskólanum, Fjöl-menningaraskólanum, Flugskóla Íslands, Tæknimenntaskólanum, Upplýsingatækniskólanum, Raftækniskólanum, Skipstjórnarskólanum og Veltækniskólanum.



# Námskeið til amatörleyfis

## NÁMSKEIÐ TIL AMATÖRLEYFIS, MORSEÆFINGAR



Kjartan H. Bjarnason, TF3BJ, skólastjóri.

### 1. NÁMSKEIÐ TIL AMATÖRLEYFIS

Námskeið til amatörleyfis var haldið á vegum Í.R.A síðari hluta vetrar 2011. Það hófst 7. mars og lýkur 25. maí. Alls sóttu 18 nemendur námskeiðið, en búist er við [þegar skýrsla þessi er rituð] að fleiri muni sitja próf Póst- og fjarskiptastofnunar þann 28. maí. Prófnefnd Í.R.A. mun annast framkvæmd prófsins fyrir hönd stofnunarinnar.

Námskeiðið var undirbúið og í traustri skólastjórn Kjartans H. Bjarnasonar, TF3BJ, verkfræðings. Þeir sem kenndu á námskeiðinu voru: Andrés Þórarinnsson, TF3AM; Kjartan Bjarnason, TF3BJ; Henry Arnar Hálfánarson, TF3HRY; Sæmundur E. Þorsteinsson, TF3UA; Vilhjálmur Þór Kjartansson, TF3DX; og Þór Þórisson, TF3GW. Kennst var tvö kvöld í viku, þrjár klukkustundir í senn, í félagsaðstöðu Í.R.A. við Skeljanes.

Prófkörður Póst- og fjarskiptastofnunar til amatörleyfis taka m.a. mið af 5. gr. reglugerðar nr. 348/2004 og tilmælum CEPT 61-02 eftir því sem við á og eru eftirfarandi: **Fyrir N-próf:** (1) Grunnatriði í rafmagns- og radiófræði; (2) Innlendir og alþjóðlegar reglur og aðferðir í viðskiptum; og (3) Helstu atriði í lögum um fjarskipti og reglugerð um radióáhugamenn. **Fyrir G-próf:** (1) Tækni: Raf-, rafsegul- og radiófræði; íhlutir; rásir; viðtæki; sendar; loftnet og sendilínur; útbreiðsla rafsegulbylgna; mælingar; truflanir og truflanavernd; öryggismál í sambandi við rafmagn. (2) Innlendar og alþjóðareglur um viðskipti og aðferðir: Stöfun með orðum; Q-skammstafanir; skammstafanir sem eru notaðar í viðskiptum; alþjóðleg neyðarmerki, neyðarköll og fjarskipti í náttúruhamförum; kallmerki; og skipulag alþjóðlegu radióáhugamannasamtakanna (IARU) á tíðnisviðum radióáhugamanna; og (3) Innlendar og alþjóðlegar reglur um þráðlaus fjarskipti áhugamanna: Radióreglugerð ITU; reglur CEPT; og innlend löggjöf, reglugerðir og leyfisskilyrði.

### 2. MORSEÆFINGAR TF3SA

Stefán Arndal, TF3SA, hóf að senda út morsæfingar á 3540 kHz kl. 21.00 þann 17. janúar frá eigin QTH. Stefán sendi út í um 30 mínútur. Útsendingar voru flesta daga á þessum tíma, nema fimmtudaga og sunnudaga um tveggja mánaða skeið. Menn voru hvattir til að taka virkan þátt og æfa sig með því að senda á morsi á reynda leyfishafa á tíðninni. Æfingarnar stóðu í tæpa tvo mánuði, eða til 12. mars.

Morsæfingarnar voru í framhaldi af fundi um „M&M“, þ.e. „Mors á mánudegi“, en mánudaginn 13. desember efndu þeir Vilhjálmur Þór Kjartansson, TF3DX og Yngvi Harðarson, TF3Y, til fundar í félagsaðstöðu Í.R.A. um mors og morsæfingar. Fundurinn þótti heppnast vel og hittust menn nokkrum sinum til viðbótar og var síðasti fundurinn sunnudaginn 13. mars. Sjá nánar undirkafla 5.2 í kaflanum „Vetrardagskrá, námskeið og fleira“ frammar í skýrslu þessari.



Úr félagsstarfinu. Kristján Benediktsson, TF3KB og Sæmundur E. Þorsteinsson, TF3UA á góðri stundu í félagsaðstöðunni.



Úr félagsstarfinu. Öðru hverju kemur fyrir að félagið er beðið um að hafa milligöngu um sölu tækja og búnaðar úr dánarbúum radióamatöra. Yfirleitt eru fyrst settar tilkynningar/auglýsingar á póstlista, síðan er hlutunum komið fyrir í smíðaaðstöðu félagsins til sýnis. Leitast er við að setja sanngjamt viðmiðunarverð. Á myndinni má sjá dæmi um tæki og búnað sem seldur var vorið 2011. Í þessu tilviki var um að ræða LDG sjálfvirka loftnetsaðlögunarrás, Heathkit standbylgju-/afilmæi, Ariston afgjafa, Kenwood SP-230 hátalara, Kenwood TS-450S sendi-/móttökustöð, Kenwood TS-830S sendi-móttökustöð og færnanlegt loftnet frá MFJ.



Stjórn félagsins fór í vettvangsferð að Garðskagavita 10. ágúst til að skoða aðstæður vegna vita- og vitaskipahelganna 2010 (21.-22. ágúst). Sigurður Smári Hreinsson, TF8SM og XYL veittu hópnum góðar móttökur. Við vitann vindur ökumaðurinn (Erling Guðnason, TF3EE) sér snögglega út, opnar farangursgeymslu bifreiðarinnar og var farinn að kalla CQ DX innan við 30 sekúndur frá því bifreiðin var stöðvuð. Í skottinu var Yaesu FT-817NP, sendi-/móttökustöð, rafgeymir og niðurfellanlegt loftnet. Ekki var þó mikið um DX sambönd í ferðinni, þar eð loftnetið vann einvörðungu á 50 MHz. Ljósmynd: TF2JB.

# Ný þjónusta fyrir félagsmenn

## LOFTNETSGREINIR

### 1. LOFTNETSGREINIR TIL ÚTLÁNS

Í byrjun árs 2011 festi félagið kaup á loftnetsgreini frá MFJ fyrirtækinu til útláns til félagsmanna. Keypt var gerð MFJ-269 sem vinnur í tíðnisviðinu frá 1.8 MHz til 170 MHz annars vegar, og tíðnisviðinu 415 MHz til 470 MHz, hins vegar.

Tækið var tilbúið til útláns þann 31. mars. Lánstíminn er ein vika hverju sinni (þ.e. frá fimmtudegi til fimmtudags) og er innheimt eitt þúsund króna gjald fyrir hverja leigu. Tækið er afgreitt í sérstakri tösku ásamt 12 volta spennugjafa. Því fylgir handbók (á ensku), millistykki til að breyta N-tengi fyrir PL-259 tengi, ásamt snúru með BNC-tengi fyrir aðrar mælingar. Innifalið í leigu eru 10 nýjar AA rafhlöður (ef nota á tækið utanhúss).

MFJ-269 mælitækið er búið innbyggðum rafhlöðum til nota á vettvangi (t.d. úti við loftnet) sem og í fjarskiptaherbergi innanhúss (tengt við utanáliggjandi 12 volta spennugjafa). Til ráðstöfunar eru m.a. sveifluvaki með breytanlegri tíðni, tíðniteljari, tíðnimargfaldari, 12 bita A-D breytir og sérhæfður forritanlegur örgjörvi til mælinga. Með tækinu má gera margvíslegar mælingar á loftnetum og RF sýnvarviðnámi, þ.á.m. að mæla rafsegulfjarlægð til skammhleyprar eða opinnar fæðilínu, töp í kóax fæðilínum og til mælinga á standandi bylgjum. Tækið er hannað til greiningar á 50 Ω loftnetum og fæðilínum, en mælir hvaða sýndarviðnámsgildi sem er á bilinu 5-600 Ω. Tækið var keypt hjá fyrirtækinu DX Engineering í Bandaríkjunum og kostaði alls 61.245 krónur þegar allur kostnaður og aðflutningsgjöld höfðu verið greidd.

Strax varð mjög vinsælt að leigja tækið og er fyrirkomulag þannig, að áhugasamir skrifa sig á sérstakan lista, sem hangir á korktöflu í fjarskiptaherbergi.

Frá því tækið var tilbúið til útleigu þann 31. mars, hefur það yfirleitt verið pantað 2-3 vikur fram í tímann.



Framlið MFJ-269 HF/VHF/UHF loftnetsgreinisins.



MFJ-269 loftnetsgreininn, sjónarhorn ofanfrá.



Úr félagsstarfinu. Guðlaugur K. Jónsson, TF8GX og Halldór Christensen á góðri stund. Ljósmynd: TF3LMN.



Piotr og Gregory eru báðir skráðir á námskeið til amatörréttinda sem fram fer í félagsaðstöðu Í.R.A. vorið 2011.



Úr félagsstarfinu: Yngvi Hardarson, TF3Y; Axel Sölvason, TF3AX og Gísli G. Ófeigsson, TF3G. Ljósmynd.: TF2JB.

# TF útileikar, vitahelgin, keppnir

## TF ÚTILEIKAR, VITAHELGIN, ÞÁTTTAKA Í KEPPNUM

### 1. TF ÚTILEIKARNIR 2010

TF útileikarnir voru haldnir í 32. sinn um verslunarmannahelgina 2010; 31. júlí til 2. ágúst. Alls tóku 22 stöðvar þátt í viðburðinum og hlutu 11 þeirra viðurkenningar og verðlaun. Kristinn Andersen, TF3KX, reyndist sigurvegari útileikanna árið 2010 með 424,320 heildarstig og hlaut hann ágrafinn verðlaunaplatta. Brynjólfur Jónsson, TF5B, afhenti Kristni verðlaunin og sérstakt viðurkenningarskjal. Í öðru sæti varð Vilhjálmur Þór Kjartansson, TF3DX, með 358,380 heildarstig og í þriðja sæti Vilhjálmur Sigurjónsson, TF3VS, með 322,560 heildarstig. Útileikanefndinni til aðstoðar við útreikninga voru Óskar Sverrisson, TF3DC; Bjarni Sverrisson, TF3BG; og Guðmundur Sveinsson, TF3SG. Viðurkenningarskjöl útileikanna voru sem fyrr útbúin af Brynjólfi Jónssyni, TF5B.



Brynjólfur Jónsson TF5B, viðurkenningastjóri Í.R.A. annaðist afhendingu viðurkenninga. Viðurkenningahafar: Stefán Arndal TF3SA; Vilhjálmur Sigurjónsson TF3VS; Kristinn Andersen TF3KX; og Snorri Ingimarsson TF3IK. Ljósmynd: TF3LMN.



### 2. VITA- OG VITASKIPAHELGIN 2010

Vita- og vitaskipahelgin var haldin dagana 21.-22. ágúst. Að þessu sinni var farið að Garðskagavita á Reykjanesi. Vitinn, sem var byggður árið 1944, er 28,5 metra hár og er hæsti viti landsins. Fjarlægð frá Reykjavík er um 57 km. Sérstök framkvæmdanefnd, sem kosin var á félagsfundum nokkru áður hafði veg og vanda af öllum undirbúningi. Á hennar vegnum voru m.a. starfræktar tvær stöðvar undir kallmerkinu TF8IRA; önnur á CW og hin á SSB. Þær voru staðsettar í vitanum sjálfum og í gamla vitavardarhúsinu á staðnum (örskammt frá vitanum). Stórt gasgrill var til afnota fyrir félagsmenn og



*Framkvæmdanefnd Vita- og vitaskipahelgarinnar 2010 á fyrsta fundi sínum í Skeljanesi þann 4. ágúst. Frá vinstri: Jón Þóroddur Jónsson, TF3JA, Sigurður Smári Hreinsson, TF8SM og Sveinn Bragi Sveinsson, TF3SNN, formaður. Ljósmynd: TF2JB.*

fjölskyldur þeirra. Guðlaugur K. Jónsson, TF8GX og XYL Birna, veittu gestum kraftmikla kjötsúpu frá kl. 12:00 á hádegi á laugardag. Alls sóttu um 30 félagsmenn og fjölskyldur þeirra Garðskagavita heim að þessu sinni. Skilyrði á HF voru sæmileg, en ekki sérstök.

Góð aðstaða er við Garðskagavita fyrir fjölskyldur, m.a. leiksvæði fyrir börn, frí tjaldsvæði og aðstaða fyrir hjól- og tjaldhýsi, auk þrífalegra útisnyrtinga. Á svæðinu er byggðasafn og handverkssala (á efri hæð í gamla vitavardarhúsinu). Þar er í boði úrval af vörum frá handverksfólki á Suðurnesjum (um 70 manns). Þá er starfræktur veitingastaður og bar á staðnum (á efri hæð byggðasafnsins). Þaðan er frábært útsýni og er hægt að sitja úti þegar veður er gott.

Undirbúnings- og framkvæmdanefnd var kjörin á félagsfundum í Skeljanesi 29. júlí. Þar var tekin ákvörðun um að heimsækja Garðskagavita í ár. Þeir sem kjörnir voru í nefndina: Sveinn Bragi Sveinsson, TF3SNN, Jón Þóroddur Jónsson, TF3JA og Sigurður Smári Hreinsson, TF8SM.

Á myndinni eru þau Guðlaugur, TF8GX og Erla, XYL TF3KX við grillið.



### 3. ÞÁTTTAKA Í ALÞJÓÐLEGUM KEPPNUM FRÁ FÉLAGSSTÖÐINNI

Á starfsárinu var félagsstöðin virkjuð í alls fjórum alþjóðlegum keppnum radióamatöra. Þær eru: *IARU HF World Championship Contest* í júlí, *Scandinavian Activity Contest (SAC)* í september, *ARRL International DX Phone Contest* í byrjun mars og *Russian DX Contest (RDXC)* í lok mars. Sigurður R. Jakobsson, TF3CW, virkjaði félagsstöðina í þremur fyrstnefndu keppnunum, fyrst með TF3HQ og síðan með TF3W. Í síðustu keppninni komu fleiri að, enda um æfingar- og kynningarkeppni að ræða. Þátttakendur voru: Benedikt Sveinsson, TF3CY; Guðmundur Sveinsson, TF3SG; Jón Þóroddur Jónsson, TF3JA; Óskar Sverrisson, TF3DC; Sigurður Óskar Óskarsson, TF2WIN; Stefán Arndal, TF3SA; Sveinn Guðmundsson, TF3T; og Yngvi Harðarson, TF3Y. Sigurður R. Jakobsson, TF3CW, skipulagði þátttöku og leiðbeindi keppendum. Hér á eftir fylgir stutt yfirlit yfir keppnirnar.

#### 3.1 IARU HF World Championship keppnin.

Félagsstöðin var virkjuð í *IARU HF World Championship* keppninni 2010 helgina 10.-11. júlí. Að þessu sinni var notað kallmerkið TF3HQ. Það kallmerki mun framvegis [einvörðungu] verða notað í þessari keppni, en viðskeytið „HQ“ merkir, að stöðin sé á vegum landsfélags radióamatöra hér á landi sem hefur þýðingu í keppninni að QSO við



Unnið að undirbúningi TF3W fyrir IARU keppnina 2010. Yngvi Harðarson, TF3Y, yfirfer stillingar á Harris RF-magnara félagsins. Ljósmynd: TF2JB.

stöðina eru sérstakur margfaldari. Það var Sigurður R. Jakobsson, TF3CW, sem virkjaði stöðina að þessu sinni á morsi. Skilyrðin á efri böndunum voru þokkaleg, en skilyrðin leyfðu þó nánast einvörðungu sambönd á 20 metrunum. Hann hafði alls 935 QSO á CW miðað við 8,5 klst. þáttökutíma. Það var í raun góður árangur miðað við aðstæður, en ekki náðist að nota RF-magnara félagsins að neinu gagni upp fyrir 300W vegna þess að ef útgangsafl var aukið umfram það gildi, komst RF inn á tölvukerfið og eyddi dagbókarfærslum í "Win-Test" forritinu sem er, eins og gefur að

skilja, mjög bagalegt. Sigurður var að öðru leyti mjög ánægður með aðstöðuna í fjarskipta-herberginu og með loftnetabúnað stöðvarinnar.

Hugmyndin var upphaflega að stefna að fjöldaðáttöku félagsmanna í keppninni frá TF3HQ og var það kynnt á heimasíðu og póstlista félagsins með góðum fyrirvara, en ekki náðist næg þátttaka. IARU HF World Championship keppnin er sólarhringskeppni og hefst kl. 12:00 á hádegi á laugardag og lýkur kl. 11:59 á hádegi sunnudag. Flest landsfélög radióamatöra í heiminum starfrækja klúbbstöðvar með kallmerkjum sem hafa viðskeytið "HQ" þessa helgi. Í.R.A. Félagið er nú komið í þennan stóra hóp með notkun TF3HQ í keppninni 2010.

#### 3.2 Scandinavian Activity keppnin (SAC).

Félagsstöðin var virkjuð í morshluta *Scandinavian Activity* keppinnar (SAC) 2010, sem fram fór helgina 18.-19. september. Það var Sigurður R. Jakobsson, TF3CW, sem vann frá stöðinni að þessu sinni og notaði kallmerkið TF3W. Árangur hans var mjög góður, eða 2.038 QSO og heildarárangur 912.582 punktar. QSO punktar voru 4609 og margfaldarar alls 198. Viðvera í keppninni var um 22 klst., sem gerir um 1,5 QSO/mínútu að meðaltali (alla keppnina). Þessi árangur tryggði félaginu 8. sætið í keppnisflokknum meðal Norðurlandastöðva, en alls sendi 91 stöð inn keppnisdagbók í þessum flokki. Frábær

árangur. Um er að ræða nýtt Íslandsmet í einmenningsflokkki á öllum böndum (fullu afli) í SAC keppninni, en þessi árangur er rúmlega tvöfalt betri en nógildandi met. Alls sendu 3 íslenskar stöðvar inn keppnisdagbækur. Að sögn Sigurður, voru skilyrðin ágæt á 20 metrum og neðar.

### 3.3 ARRL International DX keppnin; Phone.

Félagsstöðin var virkjuð í SSB-hluta *ARRL International DX keppninnar 2011* helgina 5.-6. mars. Það var Sigurður R. Jakobsson, TF3CW, sem sat við hljóðnemann í fjarskiptaherbergi félagsstöðvarinnar að þessu sinni og notaði kallmerkið TF3W. Árangur hans var mjög góður, eða 3.012 QSO. Þar af voru 2.606 QSO á 20 metrum og var keppnisdagbók fyrir þau



Sigurður R. Jakobsson, TF3CW, náði náði alls 3.012 QSO'um í ARRL Phone keppninni 2011. Ljósmynd: TF3LMN.

sambönd send inn sem einsbands þátttaka á því bandi, en sambönd sem úr af standa (á öðrum böndum) voru send inn sem „tékkloggur“. Sigurður var með alls 60 af mest 63 margföldurum. Sigurður var mjög ánægður með útkomuna og nefndi, að um tíma hafi hann náð 261 QSO'í á klst. að meðaltali, sem gerir 4,35 QSO að jafnaði á mínútu.

### 3.4 Russian DX keppnin (RDXC).

Félagsstöðin var virkjuð í Russian DX keppninni 2011 (RDXC) helgina 19.-20. mars undir kallmerkinu TF3W. Alls náðust 1.783 QSO og er áætlaður heildarárangur um 3 milljónir punkta. Að sögn Sigurðar R. Jakobssonar, TF3CW sem skipulagði keppnina, er þessi niðurstaða mjög ásættanleg miðað við skilyrðin og í annan stað, að um var að ræða æfingar- og kynningarkeppni fyrir félagsmenn sem vildu kynna þátttöku í alþjóðlegum keppnum. Sigurður gat þess einnig, að þrátt fyrir allt, hafi sá fjöldi sambanda sem stefnt var að, þ.e. 2.000 QSO, verið í sjónmáli.

Þátttakendur voru: Benedikt Sveinsson, TF3CY; Guðmundur Sveinsson, TF3SG; Jón Þóroddur Jónsson, TF3JA; Óskar Sverrisson, TF3DC; Sigurður Óskar Óskarsson, TF2WIN; Stefán Arndal, TF3SA; Sveinn Guðmundsson, TF3T; og Yngvi Harðarson, TF3Y. Margir félagsmenn lögðu leið sína í Skeljanesið og fylgdust með "okkar mönnum" í keppninni.





Menn hittust kl. 09 á laugardagsmorgninum til undirbúnings, en keppnin hófst kl. 12:00 á hádegi. Frá vinstri: Óskar Sverrisson, TF3DC; Sigurður Óskar Óskarsson, TF2WIN; Benedikt Sveinsson, TF3CY; Stefán Arnadal, TF3SA; og Sigurður R. Jakobsson, TF3CW. Ljósmynd: Jón Þóroddur Jónsson, TF3JA.



Í RDXC keppninni. Frá vinstri. Benedikt Sveinsson, TF3CY; Sigurður Óskar Óskarsson, TF3WIN; og Sveinn Guðmundsson, TF3T. Ljósmynd: Stefán Arnadal, TF3SA.

RDXC keppnin er sólarhrings keppni og var þátttaka bæði á CW og SSB. Flest sambönd voru á 20 metrum fyrri daginn en á 15 metrum síðari daginn. Tæplega 200 QSO náðust einnig á 80 metrunum, sem er góður árangur miðað við tíma árs og skilyrðin, en mjög gott loftnet var til ráðstöfunar í keppninni sem var lánað af Guðmundi Sveinssyni, TF3SG. Það er 21 metra há stöng úr útdregnum álrörum. Hún er fest á jeppakerru og reist og lækkuð með handvindu (sjá mynd). Við stöngina eru notaðir 6 radfalar, sem eru hafðir u.þ.b. 50-60 cm yfir jörð og eru notaðir staurar fyrir rafmagnsgirðingar (sem eru úr endurunnu rúllubaggaplasti) til að halda þeim í réttri stöðu. Guðmundur notar „unum“ spennni frá DX Engineering við fæðingu loftnetsins, þ.e. á milli fæðilínu og fæðipunkts.



21 metra stöngin fyrir 80 metra bandið uppsett fyrir utan félagsaðstöðu í.R.A. í Skeljanesi í RDXC keppni. Ljós.: TF3SA.

# Nýjar heimildir frá PFS

**ENDURNÝJAR TÍÐNIHEIMILDIR: 500 kHz, 1850 kHz, 5 MHz, 70 MHz,**

Á starfsárinu 2010-2011 átti stjórn Í.R.A. m.a. í viðræðum við Póst- og fjarskiptastofnun (PFS) um framlengingu skammtímaheimilda á 500 kHz, 5 MHz og 70 MHz. Einnig fóru fram viðræður um heimild til notkunar á tíðnisviðinu 1850-2000 kHz. Niðurstöður viðræðnanna voru jákvæðar, sbr. meðfylgjandi yfirlit.



PÓST- OG FJARSKIPTASTOFNUN

## **1. Áframhaldandi heimild til notkunar á 500 kHz (600 metrum)**

Félaginu barst jákvætt svar Póst- og fjarskiptastofnunar dags. 13. desember 2010, við erindi félagsins um ósk á framlengingu á heimild til handa íslenskum leyfishöfum til notkunar á tíðnisviðinu 493-510 kHz í tilraunaskyni. Þáverandi heimild hafði verið veitt fyrir tímabilið frá 19. febrúar til 31. desember 2010.

Heimild stofnunarinnar er framlengd óbreytt til 31. desember 2012. Skilyrði eru eftirfarandi: Tíðnisviðið er einvörðungu heimilað fyrir A1A tegund útgeislunar. Hámarks útgangsafl er 100W. Hvorutveggja N og G-leyfishafar hafa aðgang að tíðnisviðinu. Þeir leyfishafar sem hug hafa á að vinna á umræddum tíðnum þurfa að sækja sérstaklega um það til stofnunarinnar á netfangið: hrh@pfs.is.

## **2. Áframhaldandi og aukin heimild til notkunar á 5 MHz (60 metrum)**

Félaginu barst jákvætt svar Póst- og fjarskiptastofnunar dags. 13. desember 2010, við erindi félagsins um ósk á framlengingu á heimild til handa íslenskum leyfishöfum til notkunar á 5 MHz tíðnisviðinu í tilraunaskyni. Þáverandi heimild hafði verið veitt fyrir tímabilið frá 1. janúar 2008 til 31. desember 2010.

Heimild PFS er framlengd til 31. desember 2012. Stofnunin gerir þá breytingu hvað varðar tíðnisviðið, að í stað 8 fastra tíðna áður, er veitt 150 kHz heimild í tíðnisviðinu 5.260-5.410 MHz. Þessi breyting er samhljóma beiðni félagsins til stofnunarinnar dags. 13. janúar 2010., nema að afl frá fyrri heimild var skert úr 200W í 100W.

## **3. Áframhaldandi heimild til notkunar á 70 MHz (4 metrum)**

Félaginu barst jákvætt svar Póst- og fjarskiptastofnunar dags. 13. desember 2010, við erindi félagsins um ósk á framlengingu á heimild til handa íslenskum leyfishöfum til notkunar á tíðnisviðinu 70.000-70.200 MHz í tilraunaskyni. Þáverandi heimild hafði verið veitt fyrir tímabilið frá 19. febrúar til 31. desember 2010.

Heimild stofnunarinnar er framlengd óbreytt til 31. desember 2012. Skilyrði eru eftirfarandi: Hámarks bandbreidd er 16 kHz (engin skilyrði hvað varðar tegund útgeislunar). Hámarks útgangsafl er 100W. Hvorutveggja N og G-leyfishafar hafa aðgang að tíðnisviðinu. Leyfishafar sem hafa hug á að vinna á umræddum tíðnum þurfa að sækja sérstaklega um það til stofnunarinnar á netfangið: hrh@pfs.is.

#### 4. Heimild til notkunar á 1850-1900 kHz tíðnisviðinu

Félaginu barst jákvætt svar Póst- og fjarskiptastofnar dagsett 6. janúar þess efnis, að íslenskum leyfishöfum væri veittur aðgangur að tíðnisviðinu 1850-1900 kHz í tilgreindum alþjóðlegum keppnum radíóamatöra. Í annan stað er G-leyfishöfum veitt heimild til að nota fullt afl í sviðinu (þ.e. 1kW). Erindi Póst- og fjarskiptastofnunar var í samræmi við beiðni félagsins þessa efnis, sem send var stofnuninni þann 30. desember 2010. Um er að ræða eftirtaldar tíu alþjóðlegar keppnir, sbr. töflu:

Keppni	Teg. útg.	Hefst	Lýkur	Tímalengd
CQ World-Wide 160-Meter Contest	CW	28. jan kl. 22:00	30. jan. kl. 22:00	48 klst.
ARRL DX Contest	CW	19. jan kl. 00:00	20. feb. kl. 23:59	48 klst.
CQ World-Wide 160-Meter Contest	SSB	25. feb kl. 22:00	27. feb. kl. 21:59	48 klst.
ARRL DX Contest	SSB	05. mar kl. 00:00	06. mar. kl. 23:59	48 klst.
CQ World-Wide WPX Contest	SSB	26. mar kl. 00:00	27. mar. kl. 23:59	48 klst.
CQ World-Wide WPX Contest	CW	28. maí kl. 00:00	29. maí kl. 23:59	48 klst.
IARU HF World Championship	CW/SSB	09. júl kl. 12:00	10. júl. kl. 11:59	24 klst.
CQ World-Wide DX Contest	SSB	29. okt kl. 00:00	30. okt. kl. 23:59	48 klst.
CQ World-Wide DX Contest	CW	26. nóv kl. 00:00	27. nóv. kl. 23:59	48 klst.
ARRL 160 meter Contest	CW	03. des kl. 22:00	05. des. kl. 15:59	40 klst.

Heimildin er tímabundin, þ.e. gildir fyrir almanaksárið 2011. Hún er veitt á vikjandi grundvelli (forgangsflokkur 2). Leyfishafar sem óska að vinna í umræddu tíðnisviði í einhverri (eða öllum) ofangreindra keppna samkvæmt framangreindum tíðni- og aflheimildum, þurfa að sækja um það sérstaklega til stofnunarinnar. Sækja má um heimild fyrir allar keppnirnar í einu erindi.

Stjórn Í.R.A. fagnar þessum áfanga fyrir hönd íslenskra leyfishafa og þakkar sérstaklega aðstoð eftirtalinnna félagsmanna við undirbúning verkefnisins: Kristins Andersen, TF3KX, Kristjáns Benediktssonar, TF3KB og Yngva Harðarsonar, TF3Y.

Þess má geta, að Póst- og fjarskiptastofnun hefur áður heimilað íslenskum leyfishöfum að vinna í tíðnisviðinu 1850-1900 kHz í tilgreindum alþjóðlegum keppnum radíóamatöra. Það var árin 2007, 2008 og 2010 (ekki var sótt um heimild fyrir 2009). Þau ár var aflheimild mest 10W. Nú er hins vegar í fyrsta sinn, veitt *full* aflheimild til G-leyfishafa, þ.e. 1kW.



Úr félagsstarfinu. TF2WIN útskýrir áhugavert loftnet á tússtöflunni. Frá vinstri, TF2JB, TF3SA og TF3HP. Ljósmynd: TF3LMN.

# Útgáfumál

## CQ TF, HEIMASÍÐA, PÓSTLISTI

### 1. FÉLAGSBLAÐIÐ CQ TF

Á starfsárinu komu út alls fjögur tölublöð af CQ TF, samanber upplýsingar í meðfylgjandi töflu. Mikill áhugi hefur verið á að skrifa í blaðið og á yfirstandandi starfsári létu um 20 félagsmenn efni af hendi rakna til blaðsins, sem er svipaður fjöldi og á fyrra starfsári.



Kristinn Andersen, TF3KX, ritstjóri CQ TF.

Kristinn Andersen, TF3KX, ritstjóri CQ TF annaðist alla vinnu í sambandi við blaðið fram að 4. tbl. 2010, þegar Þórunn Edda Bjarnadóttir kom til aðstoðar og tók við umbroti blaðsins. Það samstarf hefur reynst með ágætum.

CQ TF er bæði gefið út á stafrænu formi á heimasíðu félagsins og prentað á pappír í svart/hvítu. Á starfsárinu var prentun blaðsins færð til prentsmiðjunnar Leturprents ehf., frá og með 4. tbl. 2010. Fyrirtækið notar eingöngu umhverfisvænan pappír og prentliti. Pappír sem Leturprent notar er „FSC & PEFC, EMAS, OHSAS 18001, ISO 9001, ISO 14001“ merktur sem þýðir að hann uppfyllir ströngustu skilyrði umhverfissvottunar og er einnig viðurkenndur af Norræna Svaninum.

Yfirlit yfir útgáfu félagsblaðsins CQ TF á starfsárinu 2010-2011.

TÖLUBLAÐ	FJÖLDI BLS.	ÚTKOMUMÁNUÐUR
3. tbl. 2010	24	júlí
4. tbl. 2010	32	október
1. tbl. 2011	36	janúar
2. tbl. 2011	20	apríl

Félagsmenn geta hvenær sem er sótt rafræna útgáfu af CQ TF beint á heimasíðu félagsins, [www.ira.is](http://www.ira.is). Þar má skoða öll útgefin blöð frá árinu 2000 (alls 50 tölublöð). Aðeins félagsmenn hafa aðgang að nýjustu blöðunum, þ.e. blöðum sem hafa komið út s.l. 2 ár. Til að fá aðgangskóða eða aðstoð má senda tölvupóst til Benedikts Sveinssonar, TF3CY, vefstjóra síðunnar (*benedikt hjá ccpgames.com*). Blaðið kemur einnig út á pappír og þurfa félagsmenn að óska eftir að fá prentaða útgáfu senda í pósti. Það má gera með að senda tölvupóst á ritstjóra blaðsins (cqtf hjá ira.is).



## 2. WWW.IRA.IS

Heimasíða félagsins hefur jafnt og þétt verið til uppfærslu á starfstímabilinu (myndin er af heimsíðunni eins og hún leit út þegar hún var opnuð í september 2008). Uppfærsla og þróun framsetningar efnis mun halda áfram (er í raun aldrei lokið). Sérstaklega eru hugmyndir uppi um að endurskilgreina veftré síðunnar og útlit. Hér á eftir er nánar gerð grein fyrir þeim breytingum sem gerðar hafa verið frá áramótum fram á vor 2011 og lauk 8. mars s.l.

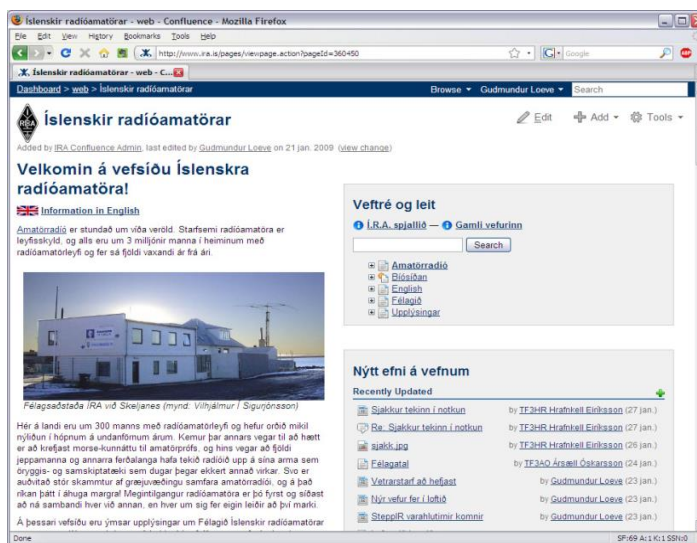

- *Vetrardagskrá* félagsins má nú nálgast með því að smella á orðið „hér“ í gulum „kassa“ sem er staðsettur næstefst til hægri á heimasíðunni. Eldra „viðburðagatali“ hefur verið eytt.
- Í beinu framhaldi af félagatali Í.R.A. á heimasíðunni, hefur verið sett upp *sérstakt* félagatal eftir kallmerkjum. Það er sett upp í stafrófsróð eftir viðskeytum kallmerkja. Auðvelt er að finna þetta félagatal á heimasíðunni vegna þess að það er í beinu framhaldi af því hefðbundna (þ.e. vistað á sama stað).
- Þegar smellt er á orðið „upplýsingar“ undir veftré og leit má nú sjá nýja undirsíðu „*Ítarefni – glærur og fleira frá fræðsluvöldum*“. Þegar er vistað erindi Halldórs Guðmundssonar, TF3HZ, um „JT65A og WSPR tegundir útgeislunar“ sem flutt var 11. mars 2010 og erindi Sigurðar R. Jakobssonar, TF3CW og Yngva Harðarsonar, TF3Y um „Alþjóðlegar keppnir radióamatöra“ sem flutt var 17. febrúar 2011. Von er á efni frá fleiri fyrirlesurum á næstunni til innsetningar á síðunni.
- Á undirsíðu „CQ TF“ á heimasíðunni, hefur verið sett nýtt efni, þ.e. *fróðleikspunktar* um útgáfuna. Þar má m.a. sjá töflu um ritstjóra blaðsins frá upphafi og fjölda tölublaða sem hver og einn ritstýrði. Þar kemur m.a. fram, að á tímabilinu 1964-2011 hafa alls 11 leyfishafar verið ritstjórar. Hugmyndin er að setja upp samskonar upplýsingar um *Fréttabréf Í.R.A.*
- Þann 15. febrúar var sett upp ný þjónusta á heimasíðunni (í þriðja dálk að ofan, lengst til hægri). Það eru sjálfuppfærðar upplýsingar frá DxWatch.com sem sýna nýjustu 15 „TF spot“ hverju sinni. Þessar upplýsingar hafa notið vinsælda frá fyrsta degi. Þakkar til TF3CY.
- Þann 9. apríl voru settar á heimasíðu Power Point glærur og PDF skjöl frá alls fimm erindum á vetrardagskrá félagsins, þ.e. frá fjórum á yfirstandandi vetraráætlun. Umrætt efni er frá: (1) *Halldóri Guðmundssyni, TF3HZ*: Fimmtudagserindi um JT65A og WSPR tegundir útgeislunar frá 17. mars 2010; (2) *Sigurði R. Jakobssyni, TF3CW* og *Yngva Harðarsyni, TF3Y*: Fimmtudagserindi um keppnir radióamatöra og keppnisþátttöku frá 17. febrúar 2011; (3) *Vilhjálm Pór Kjartanssyni, TF3DX*: Fimmtudagserindi um Sendiloftnet TF4M á 160m; sjónarmið við hönnun frá 24. febrúar; (4) *Vilhjálm Pór Kjartanssyni, TF3DX*: Fimmtudagserindi um sendiloftnet TF4M á 160m; sjónarmið við hönnun; síðari hluti frá 17. mars 2011; og (5) frá

Jónasi Bjarnason TF2JB: Fimmtudagserindi um hvernig leyfishafar bera sig að við að komast í loftið erlendis frá 7. apríl 2011. Upplýsingarnar má nálgast undir „Veftré og leit“ á heimasíðu og er valið „Upplýsingar“ og í framhaldi er smelt á undirsíðuna „Ítarefni - glærur og fleira frá fræðslukvöldum“.

- Loks hefur sá hluti heimasíðu félagsins sem er á *ensku* verið endurbættur og aukinn vorið 2011. Meðal annars hefur verið leitast við að heimasíðan gefi greinargóðar upplýsingar um íslensku reglugerðina gagnvart erlendum leyfishöfum, sem áhuga hafa á að koma hingað til lands og fara í loftið. Upplýsingarnar gagnast jafnt leyfishöfum frá svokölluðum „CEPT“ löndum sem og frá öðrum löndum.

Benedikt Sveinsson, TF3CY, hefur haft veg og vanda af þessum breytingum og Sveinn Bragi Sveinsson, TF3SNN, þar á undan. Þeim eru færðar best þakkir. Áfram verður unnið að þróun heimasíðunnar og er ástæða er til að hvetja félagsmenn sem áhuga hafa á tölvumálum að láta sitt ekki eftir liggja og koma til liðs við verkefnið.

Á núverandi stjórnartímabili (og reyndar einnig því fyrra) hefur það verið stefna stjórnar félagsins að leggja áherslu á að heimasíðan sé virk, þ.e. að nýjar upplýsingar sem varða félagsmenn komi þar sem oftast til birtingar og þeim mun nýrri, þeim mun betra. Sem dæmi, má nefna að efni frá Póst- og símamálastofnun sem varðar leyfishafa hefur yfirleitt verið til birtingar sama dag og það hefur borist félaginu. Jafnframt hefur verið leitast við að birta einkum efni í fréttadálki á heimasíðu sem beinlínis á erindi við félagsmenn vegna áhugamálsins og hefur það gefið góða raun.

Í stöplaritinu neðst á síðunni, má sjá fjölda fréttainnslaga á mánuði á heimasíðu félagsins, á tímabilinu september 2008 út mars 2011. Af ritinu má sjá, að fjöldi fréttu hefur aukist jafnt og þétt frá því heimasíðan var tekin í notkun í núverandi „Wiki Confluence“ umhverfi í septembermánuði 2008. Flest fréttainnslög í tilteknum mánuði voru í janúar 2010 (20 talsins) en fæst í desember 2008 og apríl og maí 2009 (2 talsins).

### 3. YAHOO PÓSTLISTI

Alls voru 139 félagsmenn skráðir notendur á Yahoo póstlista félagsins í lok aprílmánaðar 2011. Listinn var stofnaður 5. október 2001 og var Brynjólfur Jónsson, TF5B, stofnandi hans. Tæplega 7900 skilaboð höfðu birst á listanum í lok apríl sem gerir að meðaltali um 2 skilaboð á dag (að jafnaði) á þessum tæplega 10 árum síðan listinn var stofnaður.

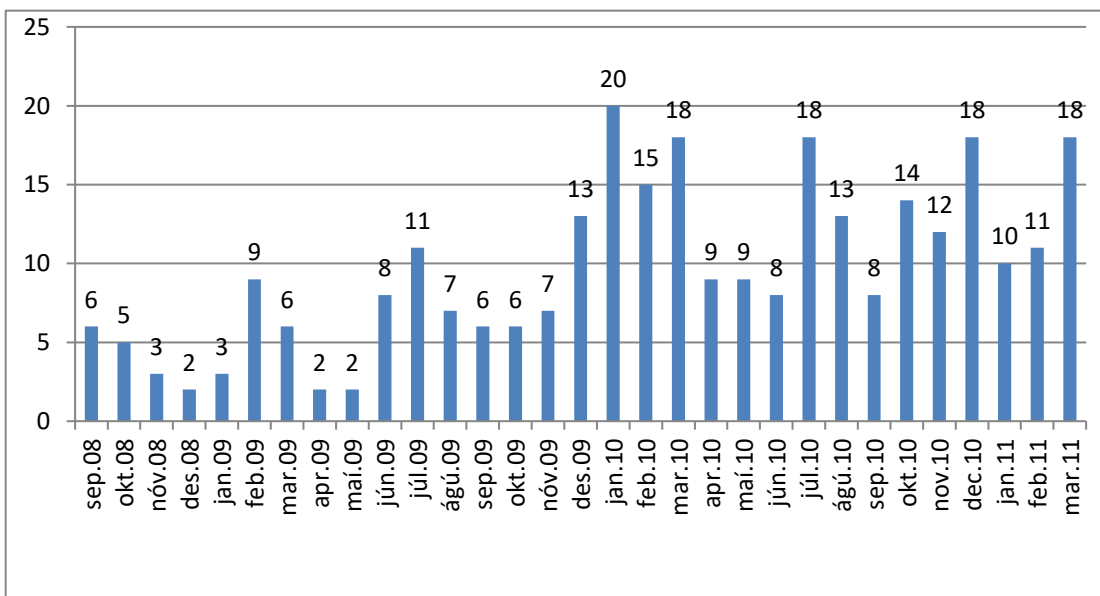



Úr félagsstarfinu. Frá vinstri: Hans Konrad Kristjánsson, TF3FG; Sveinn Bragi Sveinsson, TF3SNN og Gísli G. Ófeigsson, TF3G, á flóamarkaði félagsins 10. október 2010. Ljósmynd: TF2JB.



# Endurvarpar, stafvarpar, radióvitar

**TF1RPB – TF1RPE – TF3RPA – TF3RPC – TF5RPD – TF3RPF – TF3RPG**

## 1. YFIRLIT

Alls eru 5 endurvarpar starfræktir hér á landi í tíðnisviði radióamatöra í metrabylgjusviðinu (VHF). Það eru: *TF1RPB* í Bláfjöllum (austur frá Reykjavík), *TF1RPE* á fjallinu Búrfelli á Suðurlandi, *TF3RPA* á fjallinu Skálafelli (norðaustur frá Reykjavík), *TF3RPC* að Hagatorgi í Reykjavík og *TF5RPD* í Vaðlaheiði í Suður-Þingeyjasýslu (í nágrenni Akureyrar). Tveir stafvarpar eru einnig starfræktir í sviðinu Það eru TF3RPF og TF3RPG sem báðir eru með QTH í Reykjavík, þ.e. í Hraunbæ og í Skeljanesi. Einn radióviti er starfræktur hérlandis á 50 MHz, það er TF1SIX á Langholtsfjalli á Suðurlandi, sbr. upplýsingar í meðfylgjandi töflu.

Kallmerki	Tíðni, inn	Tíðni, út	Afl sendis	„Locator“	Loftnet
TF1RPB	145.150 MHz	145.750 MHz	25W	HP93ex	Hustler G6-144B lóðrétt stöng
TF1RPE	145.100 MHz	145.700 MHz	30W	IP04cb	Stangarloftnet
TF3RPA	145.000 MHz	145.600 MHz	18W	HP94gf	Stangarloftnet
TF3RPC	145.175 MHz	145.775 MHz	25W	HP94bd	Hustler G6-144B lóðrétt stöng
TF5RPD	145.025 MHz	145.625 MHz	25W	IP05xr	J-póll stangarloftnet
TF3RPF	144.800 MHz	144.800 MHz	25W	HP94bc	Stangarloftnet
TF3RPG	144.800 MHz	144.800 MHz	25W	HP94ad	Sambyggt stangarloftnet
TF1SIX	-	50.057 MHz	15W	HP94sc	Lóðréttur tvípóll

Á starfsárinu 2010-2011 var töluvert um framkvæmdir í tengslum við endurvarpana. Hér á eftir fylgir stutt yfirlit yfir það helsta sem gert var í þeim efnum. Í.R.A. stendur sérstaklega í þakkarskuld við Sigurð Harðarson, TF3WS, sem hefur verið óþreytandi við að halda endurvörpunum félagsins í Bláfjöllum og í Reykjavík í lagi. Þá unnu þeir Jón Þóroddur Jónsson, TF3JA og Guðmundur Sigurðsson, TF3GS, við endurvarpana á Búrfell og á Skálafelli á starfsárinu.

### 1.1 TF1RPB; QTH Bláfjöll.

Endurvarpinn Páll (TF1RPB) varð QRV á ný þann 29. júní. Hann hafði þá verið bilaður í nokkurn tíma. Ákveðið var að skipta út VHF Engineering endurvarpanum fyrir annan nýrri, af Zodiac gerð. „Cavity-síum“ var skipt út um leið fyrir nýjar, þar sem þær eldri höfðu orðið fyrir eldingu. Ennfremur var loftnet endurvarpans (sem reyndist brotið) endurnýjað fyrir annað, til bráabirgða. Ljóst er, að mikið hefur gengið á uppi á fjallinu síðla vetrar þegar stöðin varð QRT. Loks var, við sama tækifæri, skipt um vinnutíðni endurvarpans og hann færður á 145.150 MHz (inn) / 145.750 MHz (út) vegna truflana í nærumhverfi búnaðarins. Eftir þessar breytingar, virtist endurvarpinn ganga vel, þótt merkið frá honum væri ekki sérlega sterkt. Sigurður Harðarson, TF3WS, annaðist verkið.

Seint í júlímánuði gerði mikið verður í þessum landshluta (með roki og rigningu) og þá virðist bráðabirgðalofnetið hafa gefi sig. A.m.k. bárust undirrituðum umsagnir, sem styrktu þá ályktun, samanber t.d.: „Endurvarpinn í Bláfjöllum er algjörlega vonlaus, næst illa upp Sandskeið. Og ekkert eða illa í Hveragerði og á Selfossi. Hann virðist meira og minna kapút...“ Í ljós kom síðar, að endurvarpinn var nánast loftnetslaus þegar þetta var, þ.e. aðeins smá brot var eftir af loftnetinu.

Þann 17. ágúst lagði Sigurður Harðarson, TF3WS, á fjallið, setti upp nýtt loftnet og stillti. Stöðin var fullbúin og QRV um kl. 20 um kvöldið og kom strax frábært vel út. Nýja loftnetið er systurloftnet þess sem er tengt við TF3RPC nokkru fyrr (10. júlí) af gerðinni Hustler G6-144B frá New-tronics. Sama dag, var orðsending sett inn á heimasíðu og póstlista félagsins, þar sem þess var óskað að félagsmenn prófuðu endurvarpann næstu daga í ljósi þess að stöðin ætti að vera í lagi. Góð svörun barst við þessari beiðni. Heimir Konráðsson, TF1EIN (búsettur í Hveragerði) gaf t.d. þá umsögn, að hann hefði nú gott samband við TF1RPB úr bílnum, hvar sem væri í bænum. Og tveimur dögum síðar, barst umsögn Þórs Þórissonar, TF3GW, sem sagði: „...að Páll [TF1RPB] hafi aldrei fyrr verið svona sterkur austur í sumarhúsi hans sem væri staðsett á Langholtsfjalli í Árnes-  
sýslu“.



Hustler G6-144B loftnetið komið upp í Bláfjöllum fyrir TF1RPB. Ljósmynd: TF3WS

Hann sagðist jafnframt hafa prófað útbreiðsluna úr bíl sínum alla leiðina austur (frá heimili sínu í Reykjavík) og hann væri mjög ánægður með árangurinn. Að vísu þyrfti nauðsynlega að stilla endurvarpann, þannig að hann leyfi mönnum a.m.k. að senda í gegnum sig í 4-5 mínútur, en eins og stöðin er stillt nú, sagði Þór, "...leyfir endurvarpinn vart nema 1,5 mínútna sendingartíma, þá rofni sendingin vegna naumt skammtaðrar „time-out“ stillingar“.

Þór hafði rétt fyrir sér og Sigurður Harðarson, TF3WS, gerði á ný ferð á fjallið þann 4. október og tók niður endurvarpann og flutti til Reykjavíkur á verkstæði sitt. Hugmyndin var annars vegar að tengja sérstaka rás við tækið sem sendir út auðkenni á morsi ("ID") og hins vegar, að endurforrita útsendingartakmörkun ("time-out") ca. fyrir 4-5 mín. tímalengd.

TF1RPB varð síðan QRV á ný frá Bláfjöllum þann 9. nóvember um kl. 13. Stöðin hafði þá verið endurforrituð fyrir rýmri útsendingartíma. Eftir þá aðgerð er hægt að senda út samfleytt í um 4 mínútur. Þegar endurvarpinn hafði verið gangsettur á ný, voru gerðar prófanir, m.a. við TF1EIN, í bíl í Hveragerði; við TF2JB á Hvanneyri í Borgarfirði (heimastöð); og við Ara Jóhannesson, TF3ARI, í Reykjavík (heimastöð).

Prófanir síðar, sem gerðar hafa verið víða um útbreiðslusvæðið hafa komið skínandi vel út og hefur svo verið til þess tíma sem þessar línur eru ritaðar í vorbyrjun árið 2011.

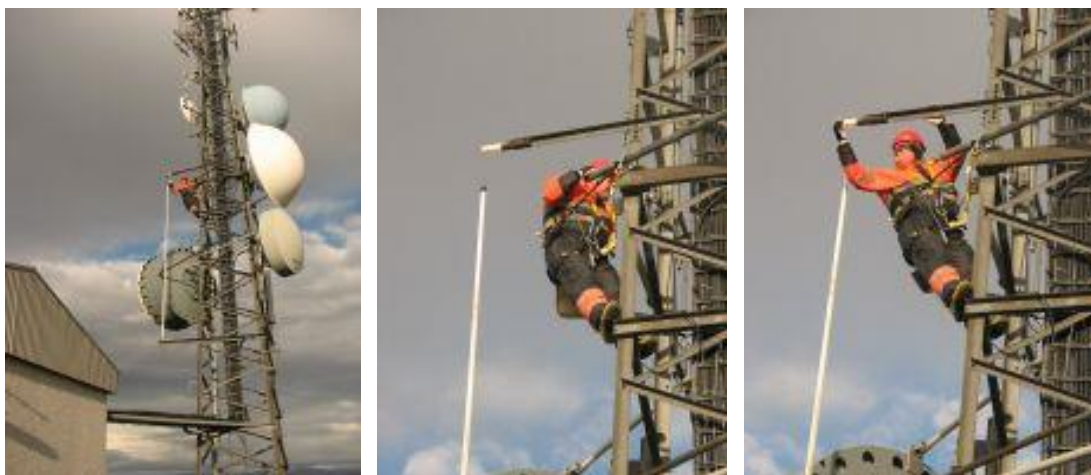

Aðstaðan við stöðvarhúsið á Búrfelli. Guðmundur Sigurðsson, TF3GS, vinnur við loftnet TF1RPE 2. október. Ljós.: TF3JA.

### 1.2 TF1RPE; QTH Búrfell

Jón Þóroddur Jónsson, TF3JA og Guðmundur Sigurðsson, TF3GS, lögðu á fjallið Búrfell á Suðurlandi þann 2. október. Markmið ferðarinnar var að skipta út loftneti endurvarpars þar eð styrkur frá stöðinni hafði um hríð þótt frekar lágur. Þeir félagar höfðu nýtt loftnet meðferðis, en í ljós kom að þess þurfti ekki með þar sem efri hluti netsins virtist aðeins hafa losnað og var því gengið frá netinu aftur. Loftnetið virtist þannig vera óskaddað og var það staðfest með mælingum.

### 1.3 TF3RPA; QTH Skálafell.

Þeir Jón Þóroddur Jónsson, TF3JA og Guðmundur Sigurðsson, TF3GS, gerðu ferð á Skálafell þann 1. september, endurnýjuðu aflgjafa og skiptu út 2 staka Yagi loftneti (sem sett hafði verið upp þann 6. desember 2009). Nýja loftnetið er lóðrétt stöng, sem vonað er að standist veðurálagið á fjallinu betur. Þann 6. nóvember fóru sömu menn aðra ferð til að skipta út aflgjafanum fyrir endurvarpann.

### 1.4 TF3RPC; QTH Reykjavík.

Endurvarpinn Einar (TF3RPC) varð QRV á nýju loftneti frá þáverandi QTH'í sínu við Austurbrún í Reykjavík þann 10. júlí. Loftnetið er af gerðinni *Hustler G6-144B* frá Newtronics. Um er að ræða 3 metra háa stöng með 4 kvartbylgju radíölum. Ávinnungur er 6 dB yfir tvíþól. Loftnetið var keypt hjá DX Engineering í Bandaríkjunum og kostaði 35.100 krónur komið til landsins (með öllum gjöldum). Prófanir leiddu í ljós, verulega bætt samband við stöðvar á Vesturlandi og á Suðurlandi. Sigurður Harðarson, TF3WS, annaðist alla vinnu.

Um það bil tveimur vikur síðar kom upp bilun í endurvarpanum. Sigurður Harðarson, TF3WS, tók málið að sér. Vandinn var helst, að merki stöðva sem komu daufar inn á endurvarpann vildu brenglast og verða ólæsileg. Þetta fékkst í lag með því að skipta um „cavity-síur“. Sjá má í gömlu síurnar á ljósmyndinni (á næstu blaðsíðu) aftan við endurvarpann til vinstri (gráar á lit). Þegar Sigurður kom að stöðinni þann 25. júlí til eftirlits, var öryggishúsið (og straumþráðurinn beggja vegna) á 12VDC rafmagnssnúrunni, sem er á milli endurvarpa og aflgjafa, snarþeitur. Þá hafði endurvarpinn einungis verið í móttöku um lengri tíma. Þar sem ástand af þessu tagi er allt annað en viðunandi, var öryggishúsið klippt úr straumrásinni og stöðin beintengd í aflgjafann (sem er vel varinn). Áhyggjur voru um, að þetta hefði haft áhrif á stöðina sjálfa og degi síðar, 26. júlí, var Kenwood endurvarpanum skipt út fyrir annan, á meðan hann var tekinn til skoðunar. Sú skoðun leiddi í ljós, að Kenwood'inn virtist vinna eðlilega og var hann settur við á ný síðar sama dag. Að sögn Sigurðar, mældist  $0,7\Omega$  viðnám yfir öryggið í straumsnúrunni. Endurvarpinn var í framhaldi

hafður til prufu á staðnum. Sá tími teygðist síðan í um tvo mánuði. Á þeim tíma voru farnar margar ferðir í Austurbrúnina vegna truflana í viðtöku, en allt kom fyrir ekki, QTH'ið reyndist erfitt viður- eignar enda tæknibúnaður af ýmsu tagi í nær- umhverfi endurvarpan í lyftuhúsinu við Austur- brún. Vonir höfðu verið bundnar við það, að þegar NMT 900 kerfið yrði lagt niður þann 1. september, myndi eitthvað létt á truflunum inn á endur- varpan. Svo varð ekki, nema að litlum hluta. Og þegar „smuga“ gafst, að fá aðstöðu fyrir TF3RPC við Hagatorg 1 í Reykjavík, var það tækifærið gripið strax og TF3RPC fluttur samdægurs.

Líkt og þeir vita sem til þekkja, hefur töluvert "ferðalag" verið á TF3RPC endurvarpsstöðinni undanfarin tvö misseri. Þann 7. janúar (2010) var stöðin flutt úr Espigerði að Austurbrún vegna framkvæmda við húsið í Espigerði). Stöðin var síðan staðsett við Austurbrún til 8. september, er hún var flutt í Vesturbæinn; þriðja QTH'ið á tæpum 9 mánuðum. Nýja loftnetið sem hafði verið sett upp þann 10. júlí á Austurbrúninni, var flutt með og sett upp á Hagatorgi. Nýja QTH'ið við Hagatorg hafði verið inni í myndinni þegar flutt var á Austurbrún, en aðstæður ekki hagstæðar þá að fá „búsetuheimild“ fyrir stöðina í húsinu. Hins vegar, þegar skyndilega komu upp aðstæður sem opnuðu möguleika á staðsetningu þann 8. september, var tækifærið gripið samstundis. Endurvarpinn var færður sama dag og prófanir gerðar fram eftir kvöldi og virtist nýi staðurinn lofa góðu. Í eftirmiðdaginn daginn eftir, byrjuðu hins vegar að heyrast



Sigurður Harðarson, TF3WS, vinnur við TF3RPC.

truflanir, þegar endurvarpinn var lyklaður, mönnum til mikillar hrellingar; einskonaðurg. Sérstaklega tók urgið yfir þegar dauf merki bárust til endurvarpans. Sigurður skipti um aflgjafa og lagaði það nokkuð.

Við nánari athugun síðar í mánuðinum kom betur í ljós, frekar leiðinlegt og sterkt „felt“ á svæðinu sem stundum átti það til að koma inn í sendingar frá stöðinni. Áhrifin voru þau, að þegar komu inn mjög dauf merki, e.t.v. S1, þá er eins og fylgdu með merkinu truflanir, líkar og frá óafriðluðum aflgjafa. Málið var skoðað í nokkurn tíma. Í framhaldi hafði Sigurður samband við rafvirkja hússins, sem efldi jarðtengingar á búnaði í námunda við endurvarpan í því rými sem við höfum til afnota. Útkoman var góð og hefur ekki orðið vart við truflanir síðan, þ.e. frá 24. september. Í framhaldi hafa hljómað ánægjuraddir félagsmanna með endurvarpan, þ.e. engar truflanir og



Hustler G6-144B komið upp og tengt við TF3RPC á nýja staðnum.



Stefán Þórhallsson, TF3S, vinnur við TF5RPD á Vaðlaheiði. Ljósmynd: TF5B.

hefur þegar lagt út fyrir nýjum kóaxkapli vegna þessa, sem er í geymslu hjá Þór Þórisssyni, TF3GW, þannig að allt er til reiðu þegar aðstæður verða fyrir hendi að leggja á fjallið. Við það tækifæri verður auðkenni stöðvarinnar á morsi sett inn á ný.

eins og Þór Þórisson, TF3GW, sagði: „Mörgum sinnum betri staðsetning“. En eftir flutning endurvarpans nær hann til dæmis auðveldlega sambandi frá sumarhúsi sínu í Árnessýslu.

### 1.5 TF5RPD; QTH Vaðlaheiði.

Til stóð að tengja á ný stærra loftnet við endurvarpann þann 23. ágúst, það gekk þó ekki eftir vegna veðurs (rigningar og slyddu). Á dagskrá er að lagt verði á heiðina við fyrsta hentugleika til þeirra verka, sem þó er ekki víst að verði af fyrr en um mitt ár 2011. Félagssjóður



Úr félagsstarfinu. Hlýtt á erindi Sigurðar Harðarsonar, TF3WS, um endurvarpa í metrabylgjusviðinu þann 14. október 2010. Frá vinstri: Völundur Jónsson, TF5VJN; Brynjólfur Jónsson, TF5B; Vilhjálmur Í. Sigurjónsson, TF3VS; Matthías Hagvaag, TF3-Ø35; Bjarni S. Jónasson; Sigurður Steinar Eliasson; og Sveinn Bragi Sveinsson, TF3SNN. Ljósmynd: TF3LMN



Úr félagsstarfinu. Þór Þórisson, TF3GW og Sigurður R. Jakobsson, TF3CW í fjarskiptaherbergi félagsins. Hundurinn Spói liggur þolinmóður við fætur húsbónda síns. Ljósmynd: Jón Svavarsson, TF3LMN.



Úr félagsstarfinu. Ársæll Óskarsson, TF3AO og Sveinn Bragi Sveinsson, TF3SNN í félagsaðstöðu Í.R.A. Ljósmynd: TF3LMN.

# Gjafir til Í.R.A.

## RF MAGNARI Á VHF – LOFTNET – ÍHLUTIR – INNRAMMANIR

### 1. GJAFIR

Á hverju starfsári berast félaginu gjafir af ýmsu tagi. Hér á eftir er leitast við að gefa yfirlit yfir gjafir og gefendur. Á þessu starfsári, hefur á ný borið á gjöfum þar sem félagsmenn vilja ekki láta nafns síns getið. Einni slíkri gjöf fylgdu þau skilaboð, að viðkomandi væri svo hrifinn af því hve félagið væri „aktíft“ að hann langaði til að leggja eitthvað af mörkum. Stjórn félagsins þakkar velvilja félagsmanna til félagsins.

#### 1.1 500W VHF/UHF RF magnari.

5. júní 2010. Gefandi: Bjarni Þ. Magnússon, TF3BM. Hann sagðist vita að, það nægði ekki til lengdar að vera í samböndum um gervihnetti og þegar að því kæmi að félagsstöðin TF3IRA færi í EME og MS á VHF og UHF þyrfti þetta afl. Bjarni reiknar með að gjöfin verði til afhendingar í ár eða næsta ár (2012).

#### 1.2 Ryksuga.

27. júní 2010. Gefandi: Jónas Bjarnason, TF2JB. Ryksuga af Míele gerð S2901, 1500W.

#### 1.3 Notaðar sendi-/móttökustöðvar og íhlutir.

27. júní. Gefandi: Sigurður Harðarson, TF3WS. Um var að ræða margskonar radióhluti sem nýtast radióamatörum, þ.e. allt frá nýjum íhlutum upp í UHF sendi-/móttökustöðvar.

#### 1.4 Ýmsir íhlutir til smíða.

5. júlí. Gefandi Sigurður Harðarson, TF3WS. Um var að ræða ýmsa íhluti, ónotaða og í upprunalegum pakkningum, t.d. þetta, kælingar á transistora, kassa til smíða o.m.fl.

#### 1.5 Loftnetsaðlögunarrás og fleira.

9. júlí. Gefandi: Tómas Gunnarsson, TF3TG. Sigurður Jakobsson, TF3CW, færði félaginu hluti frá Tómasi, sem hann óskaði að gefa félaginu. Um var að ræða Ten-Tec loftnetsaðlögunarrás (handstýrða), loftnetaskiptara og stýrikassa fyrir Hy-Gain rótor.

#### 1.6 Stólar í fjarskiptaherbergi og smíðaaðstöðu.

29. ágúst. Gefandi: Vill ekki láta nafns síns getið. Um er að ræða alls átta stóla frá IKEA, sex þeirra eru staðsettir í fjarskiptaherbergi og tveir í smíðaaðstöðuherbergi.

#### 1.7 Buckmaster loftnet.

10. október. Gefandi: Jónas Bjarnason, TF2JB. Buckmaster OCF tvíþóll fyrir 80, 40, 20, 17, 12, 10 og 6 metra. Lengd: 31 metri; mest afl: 300W.

#### 1.8 Wimo WARC loftnet.

10. október. Gefandi: Jónas Bjarnason, TF2JB. WiMo WARC tvíþóll fyrir 12, 17 og 30 metra. Lengd 9 metrar; mest afl: 200W.

#### 1.9 Innrömmun á fyrsta RTTY QSO'i frá TF árið 1974.

5. desember. Gefandi: Vill ekki láta nafns síns getið. Um er að ræða endurinnrömmun á fyrsta QSO'i sem haft var á RTTY frá íslenski radióamatörstöð, TF3IRA, þann 29. mars 1974 kl. 19:14. Um er að ræða útprentun á sambandinu sem haft var á Teletype Model 15 vél. Gjöfinni var formlega veitt viðtaka á stjórnarfund í Í.R.A. þann 17. desember.

### 1.10 Þrír áratugir frá þátttöku TF3IRA í CQWW DX keppninni árið 1980.

20. desember. Gefendur: Jónas Bjarnason, TF2JB; Óskar Sverrisson, TF3DC; Sigurður R. Jakobsson, TF3CW; og Yngvi Harðarson, TF3Y. Árið 1980 var tekin ljósmynd af fjórum félagsmönnum sem mönnuðu TF3IRA í CQ WW DX „Phone“ keppninni árið 1980. Hún var tekin af TF3AC (sk) í fjarskiptaherbergi félagsins í þáverandi húsnæði við Dugguvog. Í umfjöllun um keppnina í CQ tímaritinu árið 1981 birtist ljósmyndin af fjórmenningunum síðan á forsíðu. M.a. í tilefni þessa, hittust fjórmenningarnir ásamt Jóni Svavarssyni, TF3LMN, ljósmyndara, í fjarskiptaherbergi Í.R.A. þann 16. desember og var þá tekin ný ljósmynd með sömu uppstillingu og var á fyrri myndinni, 30 árum fyrr. En metið sem hópurinn setti árið 1980 hefur staðið óhaggað (innan TF) öll þessi ár, auk þess sem þátttakendurnir eru allir félagsmenn í Í.R.A. og allir enn áhugamenn um alþjóðlegar keppnir. Nýja ljósmyndin af hópnum var síðan stækkuð og römmuð inn ásamt upphaflegu ljósmyndinni og ljósriti af greininni í CQ tímaritinu (frá 1981). Og ásamt upplýsingum um heildarárangur TF3IRA í keppninni árið 1980, sem var: 2.778.117 punktar, þ.e. 3.642 QSO, 92 svæði og 301 DXCC eining. Gjöfin var formlega afhent félaginu á stjórnarfundum í Í.R.A. þann 17. desember 2010.



Endurinnrammað pappírsafrit af fyrsta RTTY QSO'i frá Íslandi fyrir rúmum 36 árum. Ljósmynd: TF2JB.



Þrjátíu árum eftir góða útkomu í CQ WW DX Phone keppninni árið 1980 frá TF3IRA hittust fjórmenningarnir á ný í fjarskiptaherbergi Í.R.A. Frá vinstri: Yngvi Harðarson, TF3Y, Jónas Bjarnason, TF2JB, Sigurður R. Jakobsson, TF3CW (sitjandi) og Óskar Sverrisson, TF3DC. Sigurður heldur á innrammaðri gjöfinni til félagsins. Ljósmynd: Jón Svavarsson, TF3MLN.

### 1.11 VHF og UHF loftnet.

17. apríl. Gefandi: Jónas Þór Arthúrssson, TF3IF. Um er að ræða 4 loftnet; Jaybeam MBM-88; Cushcraft A144-20T; 42 staka loftnet fyrir 2.4 GHz; og 48 staka loftnet fyrir 1,3 GHz.



# Viðauki-A

## Fundargerðir stjórnar starfsárið 2010-2011

Fundur nr. 1/2010	1. júní
Fundur nr. 2/2010	14. júlí
Fundur nr. 3/2010	24. ágúst
Fundur nr. 4/2010	21. september
Fundur nr. 5/2010	23. október
Fundur nr. 6/2010	28. nóvember
Fundur nr. 7/2010	17. desember
Fundur nr. 8/2011	13. janúar
Fundur nr. 9/2011	30. janúar
Fundur nr. 10/2011	16. febrúar
Fundur nr. 11/2011	10. mars
Fundur nr. 12/2011	29. mars
Fundur nr. 13/2011	7. apríl
Fundur nr. 14/2011	11. maí



*SteppIR 3E 3 staka Yagi loftnet TF3IRA við félagsaðstöðu Í.R.A. í Skeljanesi. Ljósmynd: Jón Svavarsson, TF3LMN.*

# Stjórnarfundur Í.R.A.

## Númer fundar: 1

Dags.: 1. júní 2010

Staður: Félagsheimilið

Mættir: TF2JB, TF3BJ, TF3JI, TF3EE, TF3SNN, TF3G, TF3UA.

### 1. Setning fundar og samþykkt dagskrár:

Formaður setti fund kl. 18:07 og var tillaga hans að dagskrá samþykkt samhljóða.

### 2. Fundargerð fyrri stjórnar var reifuð og spurt um umsókn Claudios Corcione. Hún fékk jákvæða meðhöndlun hjá P&F og getur Claudio vitjað leyfisbréfs síns.

### 3. Erindi til afgreiðslu.

a) Bréf frá P&F um Lárus Björnsson. Lárus stóðst N-próf í apríl. Hann sækir um TF3LR og er mælt með því að hann fái TF3LRN þar til hann hefur staðist G-próf og fær þá TF3LR, enda hafi kallmerkinu ekki verið úthlutað fyrr. Jafnframt sækir Lárus um að verða ábyrgðarmaður fyrir klúbbstöð sem verður hjá Björgunarsveit Hafnarfjarðar. Sótt er um TF3BH fyrir hana. Þetta var samþykkt enda hafi TF3BH ekki verið úthlutað fyrr.

b) TF3JA kom til fundar kl. 20 og bar upp erindi sitt. Það fjallaði um ósk TF3JA um að prófa að tengja sendiviðtæki TF3IRA við tölvu svo hægt verði að starfrækja tækið úr fjarlægð yfir netið. Erindið var samþykkt með þeim skilyrðum að tækið verði ekki starfrækt nema einhver sé á staðnum, að gagnaflutningskvóti HSDPA tengingar félagsins verði ekki fullnýttur og að TF3JA haldi kynningu um þessa tækni og niðurstöður prófana sinna.

### 4. Stjórn skiptir með sér verkum og ákveður fundaáætlun.

TF2JB var kjörinn formaður og TF3BJ og TF3JI voru kjörnir varamenn á aðalfundi. Samþykkt var að TF3EE yrði varaformaður, TF3SNN meðstjórnandi, TF3G gjaldkeri og TF3UA ritari.

### 5. Skipan embættismanna, þ.m.t. í nýtt embætti um rekstur netmiðla.

Nokkrar umræður urðu um tillögu að nýju embætti sem nefnt er „rekstrarstjóri vefmiðla“. Þykir skynsamlegt að hafa einn mann sem ræður yfir aðgangi að heimasíðu, Yahoo og ÍRA-spjalli, getur úthlutað honum til félagsmanna og séð um annan tilfallandi rekstur. Samþykkt var að stofna þetta embætti og fela það TF3SNN. Önnur skipan embættismanna kemur fram í viðhengi 1 við þessa fundargerð.

### 6. Aðalfundur ÍRA 2010 þann 22. maí sl.

Aðalfundur var haldinn utan félagsheimilisins í fyrsta skipti um árabíl. Tókst þetta vel og reyndist ekki dýrt. Vel var mætt á fundinn. Á fundinum skilaði nefnd um endurúthlutun kallmerkja niðurstöðu sinni en í henni voru TF5B, TF3HP, TF3JA, og TF3KX. Nefndin var ekki einróma og liggja fyrir tvö álit frá henni. Aðalfundur vísaði málinu til úrlausnar hjá stjórn sem mun taka það á dagskrá á fundi sínum í náinni framtíð.

Á aðalfundinum kynnti TF3DX yfirlit um árangur 14 seinustu prófa. Framsetning hans vakti mikla athygli og tekið var eftir hve margir hafa staðist próf en aðeins um þriðjungur þeirra hefur sótt um leyfi. Rætt var um leiðir til að fjölga þeim sem sækja um leyfi.

### 7. Samskiptavefur stjórnar og skjalasafn á netinu.

Lagt var til að leggja niður þjónustu þá sem stjórn hefur notið á vef Yahoo. Í staðinn verði stofnað svæði hjá Google þar sem bæði er hægt að starfrækja póstpjón og hafa miðlæga geymslu fyrir skjöl sem eru í vinnslu. Þetta var samþykkt.

### 8. Önnur mál

a) Formaður hafði samband við Hörð R. Harðarson hjá P&F og tilkynnti honum um aðalfund og nýja stjórn ÍRA. Hann mun jafnframt tilkynna breytingarnar til NRAU, IARU og senda formlega tilkynningu til P&F.

- b) Minnt var á að lokafrestur til að skila greinum í næsta CQTF er 20. júní. Umræður urðu um það hvort birta skuli fram gengnar lagabreytingar á heimasíðunni til hliðar við gildandi félagslög. Ákveðið var að fresta frekari umræðu til framtíðarfundar.
- c) Umræður urðu um QSL-þjónustu félagsins. Samþykkt var að bjóða QSL-stjórum félagsins til fundar við stjórn á næstunni.

Fundi slitið kl. 20:45

Sæmundur E. Þorsteinsson, TF3UA, ritari.



Úr félagsstarfinu. Þrjú brosmildir verkfræðingar í kaffihléi á erindi Vilhjálms Þórs Kjartanssonar, TF3DX, 24. febrúar 2011. Frá vinstri: Sæmundur E. Þorsteinsson, TF3UA; Kjartan H. Bjarnason, TF3BJ og Jón Þóroddur Jónsson, TF3JA. Ljósmynd: TF2JB.



Úr félagsstarfinu. Guðmundur Ingi Hjálmtýsson, TF3IG og Jón Óskar Ingvarsson, TF1JI. Ljósmynd: TF3LMN.

# Stjórnarfundur Í.R.A.

Númer fundar: 2

Dags.: 14. júlí 2010

Staður: Félagsheimilið

Mættir: TF2JB, TF3EE, TF3SNN, TF3G, TF3UA. Sérstakur gestur fundarins var TF3SG

## 1. Setning fundar og samþykkt dagskrár:

Formaður setti fund kl. 18:06 og var tillaga hans að dagskrá samþykkt samhljóða. Hann bar fram hamingjuóskir þeim feðgum TF3SG, TF3T, og TF3CY til handa þar sem þeir stóðu að fyrsta EME-QSO-i á 6 m frá Íslandi. Formaður afhenti ritara bréf frá InterMar og einnig bréf frá pólska félaginu með heillaóskum formanni og stjórn til handa.

## 2. Fundargerð síðasta fundar:

TF3SNN gerði athugasemd við 7. lið fundargerðarinnar og vill að tekið sé fram að skjalasafn félagsins sé geymt á heimasíðu þess. Lagður er sá skilningur í embætti spjaldskrárritara að hann sé jafnframt skjalavörður félagsins.

## 3. Gerð grein fyrir sendum erindum í nafni Í.R.A. á milli stjórnarfundu skv. 9. gr. laga:

- a) 04.6.2010. Tilk. til PFS um nýja skipan stjórnar Í.R.A. starfstímabilið 2010/2011 skv. 9. gr. laga.
- b) 04.6.2010. Umsögn Í.R.A. til PFS vegna umsóknar um kallmerkið TF3LRN.
- c) 04.6.2010. Umsögn Í.R.A. til PFS um rekstur sameiginlegrar stöðvar; TF3BH.
- d) 05.6.2010. Fréttatilkynning til IARU, NRAU og helstu nágrannalandsfélaga skv. 9. gr. laga.
- e) 14.6.2010. Umsögn til PFS um umsókn C. Corcione, KJ4MLX/IC8BNR um íslenskt G-leyfi.
- f) 07.7.2010. Erindi sent til IARU Region 1 um stöðu 600m, 60m, 6m og 4m bandanna hérlandis.
- g) 14.7.2010. Þakkarbréf til PZK fyrir heillaóskir til nýrrar stjórnar Í.R.A.

Formanni var þökkuð afgreiðsla þessara mála, ekki urðu frekari umræður um þennan lið.

## 4. Erindi til afgreiðslu:

- a) Erindi PFS dags. 11.6.; ums. um umsókn KJ4MLX/IC8BNR um G-leyfi (staðfesting afgreiðslu). Erindið var staðfest og mælt með að Claudio fái G-leyfi til eins árs.
- b) Erindi TF3CY dags. 23.6.2010; umsókn um undanþ. fyrir QRO afl á 50 MHz vegna EME tilrauna. Samþykkt að mæla með erindi Benedikts til PFS um að veita tilraunaheimild til að nota 1 kW á 6 m með JT65a mótunaraðferð.
- c) Erindi PFS dags. 12.7.2010; umsögn um umsókn um úthlutun TF2RR og TF3RR sem sameiginlegra stöðva.  
Radíórefir sækja um TF3RR og TF2RR. Stjórn mælir með þessu erindi.

## 5. Uppkast að starfsáætlun 2010-2011 lagt fram:

Stjórn tók þessari áætlun fagnandi og þakkaði formanni heildstætt og gott yfirlit. Fram kom tillaga um að flýta mornámskeiðinu til hausts. Fram kom að félagið hefur ekki yfir miklum starfskröftum að ráða og því er ekki hægt að hrinda öllu í framkvæmd. Hins vegar stendur metnaður stjórnar til þess að standa við starfsáætlun og nýta krafta félagsins í því skyni.

## 6. QSL-mál og fundur IARU í Þýskalandi 25.6.2010. Guðmundur Sveinsson, TF3SG:

QSL kort eru tiltölulega fá sem fara á hvern stað. Til dæmis ná kort til Noregs ekki 200 gr. Því þarf að safna saman kortum sem leiðir til tafa. Væntanlega þarf að hækka QSL-gjaldið um nokkrar kr. enda hækkaði Pósturinn gjöld sín um 57% í janúar sl. QSL stjóri kemur með tillögu um nýtt verð fyrir næsta fund. Lagt til að reifa QSL málin á heimasíðunni þar sem t.d. verður sagt frá því að mislangan tíma tekur að senda kort til mismunandi landa. Aðstaða er komin upp í kjallara félagsheimilisins sem Guðmundur hefur sett upp.

Óformlegur fundur IARU var haldinn í Friedrichshafen í Þýskalandi og mætti Guðmundur á fundinn. Honum var vel tekið. Um 30 – 40 manns sóttu fundinn, flestir frá svæði 1. Einnig voru fulltrúar frá N- og S-Ameríku og Ástralíu. Bretar eru áberandi og Þjóðverjar. Áhersluatriði voru 500 kHz og lagt að landsfélögum að fá heimildir þar og á 70 MHz. Einnig var mikið rætt um næsta fund í S-Afríku 12-19 ágúst 2011 í Sun City. Tekið var eftir því að Íslendingar standa vel í tíðnimálum og hafa fengið leyfi á nýjum böndum. Það er mikilvægt til þess að ryðja brautina fyrir aðrar þjóðir. Mikið rætt um neyðarfjarskipti. Formaður þakkaði Guðmundi fyrir að hafa sótt fundinn fyrir hönd ÍRA.

**7. TF útileikarnir 31. júlí-2. ágúst n.k.:**

Framúrskarandi framkvæmd útileikanna í fyrra og færir stjórn TF3KXog TF5B bestu þakkir fyrir að taka verkið að sér á ný.

**8. Vita- og vitaskipahelgin 21.-22. ágúst n.k.:**

Aðstaða í kjallara vitavarðarhússins á Garðskaga hefur fengist. Mikill áhugi er á þátttöku á Garðskaga. Einnig kemur til greina að taka þátt á Knarraróssvita og þarf þá að ákveða hvor vitinn verður valinn eða báðir. Boðað verður til fundar þeirra sem vilja taka þátt í vitahelginni, fimmtudagskvöldið 29. júlí kl. 20:30. Æskilegt er að menn nýti eigin fjarskipta-búnað á vitahelginni.

**9. Ákvörðun um útgjöld úr félagssjóði:**

- a) Kaup á stólum í fjarskiptaherbergi.
- b) Kaup á gluggatjöldum í fjarskiptaherbergi.
- c) Kaup á tölvuskjá í fjarskiptaherbergi (á fjarskiptaborð-b).
- d) Kaup á loftneti fyrir TF1RPB (Bláfjöll).

Kaup á stólum í fjarskiptaherbergið eru samþykkt. Mælt er með að kaupa Markus frá IKEA. Tveir stólar kosta tæpar 60 þús. kr. Þeir eru samþykktir til notkunar á vinnustöðum. Samþykkt var að kaupa gluggatjöld fyrir um 6 þús. kr. Kaup á loftneti fyrir TF1RPB voru samþykkt. Þetta loftnet kostar rúmar 30 þús. kr. Samþykkt var að biðja með kaup á tölvuskjá um hríð.

**10. Önnur mál:**

- a) Þankar um 70 MHz og 500 kHz böndin; 5 mánuðum eftir opnun.
- b) Samantekt til stjórnar Í.R.A. um aflheimildir í 1850-2000 kHz sviðinu í alþjóðlegum keppnum.
- c) Almen atriði. 70 MHz bandið var rætt. Menn voru sammála um að best væri að koma sér upp „transverter“ og gott væri að félagið hefði nokkra forgöngu í þessu máli. Hugmynd um að setja upp radióvita á 70 MHz kom upp og var tekið vel. Stjórn skoðar möguleika á þessu. 500 kHz bandið var einnig rætt og möguleikar ræddir til að nýta það band. Á 160 m bandinu hafa Norðmenn 1 kW heimild í keppnum. Þeir hafa haft slíka heimild síðan 2007. Spánverjar hafa 200 W en við höfum 10 W. Amatörar hafa víkjandi heimild á 160 m og því er ekki rétt að sækja um aukið afl nema í völdum keppnum. Áætlun um vetrarstarfsemi félagsins verður samin og lögð fyrir gróflega í byrjun hausts. Þrif félagsheimilisins. Þörf er á að þrifa öðru hvoru. TF3SNN leggur til að þrifið verði einu sinni í mánuði og taki stjórn og félagsmenn þetta að sér. Málið verður rætt frekar á næsta fundi.

**11. Dagsetning og tímasetning næsta stjórnarfundar:**

Formaður boðar til næsta fundar þegar hann telur þess þörf.

**12. Fundarslit:**

Fundi slitið kl. 20:50

Sæmundur E. Þorsteinsson, TF3UA  
Ritari

# Stjórnarfundur Í.R.A.

## Númer fundar: 3

Dags.: 24. ágúst 2010

Staður: Kaffiterían í Perlunni

Mættir: TF2JB, TF3EE, TF3SNN, TF3G, TF3UA, TF3BJ, TF3JI. Gestur fundarins var TF3LMN sem tók ljósmyndir af stjórn.

### 1. Setning fundar og samþykkt dagskrár:

Formaður setti fund kl. 18:10 og var tillaga hans að dagskrá samþykkt samhljóða.

### 2. Fundargerð seinasta fundar frá 14. júlí sl.:

Fundargerð seinasta fundar var samþykkt samhljóða.

### 3. Erindi sem afgreidd hafa verið á milli funda:

a) Umsókn Ágústar Magna Þórólfssonar dags. 9.8.2010 um TF3CAN. Umsóknin var samþykkt af Póst- og fjarskiptastofnun með fullum vilja ÍRA.

b) Umsókn Sigurðar Sveins Jónssonar dags. 10.8.2010 um TF3SQN. Umsóknin var samþykkt af Póst- og fjarskiptastofnun með fullum vilja ÍRA.

Stjórn ÍRA fagnar hinum nýju kallmerkjum og býður þá TF3CAN og TF3SQN velkomna í loftið.

### 4. Erindi sem borist hafa félaginu.

a) Erindi Vilhjálms Í. Sigurjónssonar, TF3VS, dags. 10.8.2010 um reglur útileikanna.

Stjórnin þakkar TF3VS fyrir bréfið og þær ábendingar sem þar koma fram um framkvæmd og reglur útileikanna. Það viðhorf kom fram að misskilnings gætir í bréfi Vilhjálms um að útileikarnir séu keppni. Eðlilegt er að slíkur misskilningur komi fram enda skila þátttakendur inn dagbókum, fá stig og þeim efstu hlotnast heiður. Markmið útileikanna hefur þó alltaf verið að hvetja menn til uppsetningar á fjarskiptabúnaði sínum utan venjulegs QTH og að sem flestar TF-stöðvar komi í loftið á sem flestum stöðum.

TF3UA var falið að hafa samband við TF3VS og biðja hann að skrifa grein í CQTF þar sem hann lýsir viðhorfum sínum. Þannig getur umræða orðið til meðal félagsmanna sem er líkleg að leiða til enn betri útileika en fyrr. Það sjónarmið TF3VS að hafa CW og SSB sambönd á mismunandi tíðni fékk góðan hljómgrunn meðal stjórnarmanna. Málinu er að öðru leyti frestað til stjórnarfundar í framtíðinni sem ákvarða mun á grundvelli þeirrar umræðu sem farið hefur þá fram.

### 5. Staða innheimtu árgjalda.

Gíróseðlar hafa nú verið sendir félagsmönnum og 38 hafa þegar greitt. Von er á góðri heimtu gjalda um komandi mánaðamót. Félagssjóður stendur vel.

### 6. Vetrarstarfsemin 2010/2011, kynning á stöðu verkefnisins.

TF3EE lagði fram drög að vetrardagskrá. Áætlað er að hefja dagskrána í október og bjóða upp á mörg áhugaverð erindi. Hugmyndum TF3EE var vel tekið og nokkrum bætt í sarpinn. TF3EE og TF3SNN var falið að vinna áfram að vetrardagskránni á grundvelli framkominna hugmynda.

### 7. Málefni QSL stofu. Guðmundur Sveinsson, TF3SG, QSL stjóri, mætir á fundinn.

Þessum lið þurfti að fresta enda átti TF3SG ekki heimangengt að þessu sinni.

### 8. TF útileikarnir 31.7.-2.8. s.l. og Vita- og vitaskipahelgin 21.8.-22. 8. S.l.

TF-útileikarnir voru haldnir við góð veðurskilyrði víðast hvar um verslunarmannahelgina. Samtals heyrðust 23 TF kallmerki í loftinu. Vithelgin var haldin helgina 21. og 22. ágúst við Garðskagavita. Því miður setti fyrsta haustlægð ársins nokkurn svip á vitahelgina og varð til þess að færri mættu en oft áður og stöðvarnar voru starfræktar skemur. Einnig sýndu radíóskilyrðin ekki sínar bestu hliðar. Atburðurinn var þó ánægjulegur fyrir þá sem tóku þátt í honum.

**9. 65 ára afmæli félagsins á næsta ári (2011).**

Rætt var um það hvaða aðgerða skuli gripið til í tilefni af 65 ára afmæli félagsins á næsta ári. Var m.a. rætt um kynningu félagsins fyrir almenningi og nefnt að vel færi á því að halda slíka kynningu hjá nágroddum gömlu loftskystöðinni. Hún er nú í eigu Þjóðminjasafnsins og því væri rétt að leita þangað þegar hugmyndin er lengra komin.

**10. Stofnun sérstaks verkefnis sem láni nýjum leyfishöfum sendistöðvar og búnað.**

Á sl. aðalfundi ræddi TF3DX um að heimtur þeirra sem standast amatörpróf séu fremur litlar, aðeins lítill hluti nýrra leyfishafa skilar sér í loftið. Þetta er m.a. vegna þess þröskuldar að menn eiga ekki nauðsynlegan búnað og eru e.t.v. ekki tilbúnir að leggja út háar fjárhæðir áður en þeir hafa fengið nokkru reynslu. Félagið gæti komið til móts við menn með því að eiga nokkrar stöðvar sem leigja mætti gegn vægu gjaldi. Þetta gætu verið mismunandi tæki, bæði einföld og flóknari. TF3SNN nefndi t.d. að hægt er að komast í loftið á PSK með tölvu og sendi-/viðtæki sem kostar mjög lítið.

**11. Önnur mál.**

TF3JI lagði til að ÍRA kaupi loftnetsgreini til útleigu til félagsmanna sem standa í uppsetningu loftneta eða annarri slíkrri vinnu. Slíkt tæki kostar á bilinu 200 – 400 dollara. Hugmyndinni var vel tekið en ákvörðun bíður um stund.

TF3SNN lagði til að stjórnarmenn mættu betur í félagsaðstöðuna á fimmtudagskvöldum.

Hann minnti einnig á umfjöllun um þrif í félagsheimilinu. TF3EE var falið að athuga hvað kosta myndi að kaupa slíka þjónustu einu sinni í mánuði.

**12. Dagsetning og tímasetning næsta stjórnarfundar.**

Stefnt er að því að halda næsta fund á Hvanneyri í seinni hluta september.

**13. Fundarslit.**

Fundi slitið skömmu fyrir kl. 20.

Sæmundur E. Þorsteinsson, TF3UA, ritari.



Úr félagsstarfinu. Bjarni Magnússon, TF3BM og Benedikt Sveinsson, TF3CY, skoða VHF RF-magnara.



# Stjórnarfundur Í.R.A.

## Númer fundar: 4

Dags.: 21. september 2010

Staður: Félagsheimili ÍRA

Mættir: TF2JB, TF3EE, TF3SNN, TF3UA, TF3BJ, TF3JI. TF3G boðaði forföll.

### 1. Setning fundar og samþykkt dagskrár:

Formaður setti fund kl. 18:00 og var tillaga hans að dagskrá samþykkt samhljóða.

### 2. Fundargerð seinasta fundar frá 24. ágúst sl.:

Fundargerð seinasta fundar var samþykkt án mótakvæða.

### 3. Erindi sem borist hafa félaginu og ýmsar framkvæmdir:

Ónefndur félagsmaður hafði samband við formann og bauðst til þess að gefa félaginu stóla í fjarskiptaherbergi og smíðaaðstöðu. Stólana keyptu og settu saman þeir TF3G og TF2JB. Stjórnin sendir hinum örláta ónefnda félagsmanni innilegar þakkir fyrir höfðinglega gjöf sem félagsmenn munu njóta til langrar framtíðar. Óhjákvæmilegt er að hækka nokkuð gjöld sem innheimt eru fyrir QSL-þjónustu. Þar til annað verður ákveðið kostar 7 kr. að senda hvert kort. TF3RPC hefur verið fluttur frá Austurbrún í Bændahöllina við Hagatorg. TF3WS á veg og vanda að flutningnum og vill stjórnin færa honum bestu þakkir fyrir frábært starf í þágu félagsins. Frá seinasta stjórnarfundu voru haldnir félagsfundir um stöðu APRS-verkefnisins sem TF3JA stóð fyrir, TF3EE kynnti vetrardagskrá félagsins og fundað var um þátttöku í SAC-keppnum 2010. Ný gluggatjöld voru sett upp í fjarskiptaherberginu. Einnig var á heimasíðunni opnað fyrir skráningu á námskeið til amatörréttinda í ársbyrjun 2011. TF3SNN á heiðurinn að hvoru tveggja og eru honum færðar þakkir. ÍRA tók þátt í SAC-keppninni 18. og 19. september og var kallmerkið TF3W notað. TF3CW starfrækti stöðina og náði 2038 QSO-um og 951 þús. punktum. Árangurinn er frábær og sendir stjórnin TF3CW hamingjuóskir.

### 4. Staða innheimtu árgjalda:

Nú hafa 90 félagsmenn greitt árgjald og í sjóði eru 630 þús. kr. Félagssjóður stendur vel.

### 5. Vetrarstarfsemin 2010/2011, fyrri hluti:

Vetraráætlun ÍRA fyrir október til desember 2010 var lögð fram. Fyrir utan venjubundið „opið hús“ á fimmtudagskvöldum verða 14 atburðir um ýmis málefni tengd amatör radíói.

### 6. Tilboð BG-þjónustunnar í þrif á félagsaðstöðu, sbr. umfjöllun á síðasta stjórnarfundu:

Samþykkt með fjórum atkvæðum gegn einu að taka tilboði BG-þjónustunnar sem gerir ráð fyrir mánaðarlegum þrifum á gólfum hjá ÍRA og Ættfræðiþjónustunni ásamt sameiginlegum gólfum og klósettum. Tilboðið hljóðar upp á 5000 kr. á mánuði auk vsk. Á móti sparast 2000 kr. mánaðarlegar greiðslur til Ættfræðiþjónustunnar vegna öryggiskerfis. Varaformanni falið að ganga frá samningi.

### 7. Önnur mál.

TF3JI og TF3UA falið að undirbúa kaup félagsins á loftnetsgreini til útleigu til félagsmanna. Rætt um að sækja um leyfi til að setja upp turn í eigu félagsins. TF3SNN var falið að setja málið í gang. TF3SNN lýsti óánægju sinni með það að ýmis mál eru afgreidd milli stjórnarfundu án þess að formlegt samþykki stjórnar liggi fyrir. Nefndi hann sem dæmi flutning TF3RPC frá Austurbrún til Hagatorgs. Formaður skýrði það mál og sagði að tækifæri hafi gefist sem þurfti að nýta strax, ella hefði það runnið okkur úr greipum. Aðrir stjórnarmenn töldu starfshætti formanns fullkomlega eðlilega og jafnframt æskilega og hvöttu hann áfram til dáða í þágu félagsins.

## Fundarslit.

Fundi slitið kl. 19:14.

Sæmundur E. Þorsteinsson, TF3UA

Ritari



Úr félagsstarfinu. Jónas Bjarnason, TF2JB og Kristján Benediktsson, TF3KB, ræða málin. Ljósmynd: TF3LMN.



Úr félagsstarfinu. Guðmundur Ingi Hjálmtýsson, TF3IG og Snorri Ingimarsson, TF3IK, fylgjast með áhugaverðu erindi.

# Stjórnarfundur Í.R.A.

## Númer fundar: 5

Dags.: 23. október 2010

Staður: Sóltún 5, Hvanneyri

Mættir: TF2JB, TF3EE, TF3UA, TF3BJ, TF3G, TF3SNN og TF1JI boðuðu forföll. Sérstakur gestur fundarins var TF3KX

### 1. Setning fundar og samþykkt dagskrár:

Formaður setti fund kl. 12:55 og var tillaga hans að dagskrá samþykkt samhljóða.

### 2. Fundargerð seinasta fundar frá 21. september sl.:

Fundargerð seinasta fundar var samþykkt án mótaskvæða.

### 3. Erindi sem borist hafa félaginu og ýmsar framkvæmdir:

a) 2. okt. löguðu Guðmundur Sigurðsson, TF3GS og Jón Þóroddur Jónsson, TF3JA, loftnet á endurvarpanum Búra sem er á Búrfelli. Eru þeim færðar bestu þakkir.

b) Samband við P&F er í góðu lagi og bjartsýni ríkir um að við höldum nýju böndunum. Fundur verður með P&F og fulltrúa Í.R.A. í byrjun nóvember.

c) Umræður urðu um söludag félagsins sem þótti hafa tekist vel. Í framhaldi urðu umræður um búnað til sölu á vegum félagsins.

d) Ársæll, TF3AO er „umboðsmaður“ QSL-prentara í Kænugarði sem mönnum er bent á að nýta sér. Hann prentar QSL-kort fyrir menn við vægu verði.

e) Smíðakvöld félagsins var á vegum TF3VS sem stóð frábærlega að verki. Verkefnið var klárað og ríkti mikil ánægja með atburðinn.

f) TF3G og TF2JB voru á mjög vel heppnuðu námskeiði um WinTest ásamt fleirum. TF3Y var með frábæra kynningu sem menn lærðu mikið af. Vonast er eftir framhaldsnámskeiði.

g) TF3KX og TF5B kynntu niðurstöður TF-útileikanna en þeir höfðu unnið við skipulagningu útileikanna og úrvinnslu ganga ásamt TF3SG, TF3GB og TF3DC. TF3KX varð hlutskarpastur að þessu sinni og þáði hann viðurkenningarskjöld svo og viðurkenningarskjal úr hendi TF5B.

h) Á sama fundi kynnti Sigurður Harðarson, TF3WS, uppbyggingu endurvarpa á Grænlandi og var fyrirlesturinn afar fróðlegur og vel tekið af áheyrendum.

i) JOTA (Jamboree-on-the-air) var í gangi í Reykjavík, Akureyri og Grundarfirði, 16.-17. okt.

j) Í CW-hluta SAC vorum við TF-ingar neðarlega á lista að þessu sinni.

### 4. Staða innheimtu árgjalda:

141 búnir að borga en muna ber að 16 ára og yngri og heiðursfélagar greiða ekki. Um 50 eru eftir. Nú eru 804 þúsund kr. í sjóði.

### 5. Þrif á félagsaðstöðunni:

Enginn reikningur hefur enn borist en samt hefur verið þrifið. Von er á reikningi, Mikil ánægja er með þrifin og allt annað loft er í húsakynnum félagsins eftir að þrif hófust.

### 6. Viðræður við P&F:

Tímabundin notkun tíðna á 5 MHz hefur verið frá 1.1. 1998 og rennur út nú um komandi áramót. Óskað hefur verið eftir framlengingu en ekki borist svar. Málið verður rætt á fundi með P&F í byrjun nóvember. Ofcom hefur framlengt leyfið í Bretlandi. 500 kHz er band þar sem við erum all vel settir. Fylgst er með radióvitum (bíkonum) sem heyrast nokkuð vel. 4 m bandið verður einnig reynt að fá til lengri tíma. Við getum fengið tæki til að byggja radióvita frá OZ2M. Það væri mjög gaman að setja upp einn slíkan hér á landi, t.d. undir Eyjafjöllum. Núverandi leyfi er víkjandi tilraunaleyfi. Við þyrftum að fá meira afl á 2 m þar sem við höfum aðeins 500 W. Einnig væri gott að fá meira afl á 6 m. Þó ekki væri meira en 200 W væri það strax til bóta. 160 m bandið er einnig til umfjöllunar. Nauðsynlegt væri að fá fullt afl í keppnum. Norðmenn og fleiri veita sérheimildir í keppnum.

**8. Embætti á höndum, Kristins Andersen, TF3KX:**

Kristinn er í prófnefnd, með útileikana og ritstjóri CQ-TF. Þetta rekst stundum hvert á annað. Hann óskar þess að fleiri komi að þessum málefnum. CQ-TF er mikil skrautfjöður í hatti félagsins. All miklar umræður urðu um fyrirkomulag útgáfunnar og því m.a. velt upp að gefa út eitt blað árlega en þá afar veglegt. Jarðvegur var nokkuð grýttur fyrir þá hugmynd. Einnig voru umræður um það hvort blaðið skyldi vera opið einungis félagsmönnum eða fleiri. Nokkuð misjafnar skoðanir voru um þetta efni. Kristinn er einnig í prófnefndinni þar sem hann hefur samið próf undanfarið. Vinna við Útileikana hefur einnig undið upp á sig. Skoðað verður að létta skyldum af Kristni með þeirri von að hann haldi áfram ritstjórn CQ-TF um sinn. Í prófnefnd eru nú TF3DX, TF3KB, TF3KX, TF8SM og TF3VS.

**9. Ákvörðun um kaup á loftnetsgreini og ákvörðun um kaup á fjarskiptadagbókum o.fl. til endursölu:**

TF3UA kynnti niðurstöður vinnuhóps TF3UA TF1JI. Hann mælti með kaupum á greini frá Rigexpert. Hann er nokkuð dýr en fær einróma góða dóma. Bent var á greini sem heitir AEA CIA-HF og því beint til TF3UA og TF1JI að skoða hann nánar. Beðið verður með ákvörðun til næsta fundar.

TF3BJ og TF3UA falið að hanna drög að logbók ÍRA, bæði í smáu og stóru broti. Jafnframt að athuga með kostnað við prentun.

**10. Alþjóðlegar keppnir á næstunni:**

Spurning hvort ÍRA eigi að taka þátt í CQWW keppnum sem framundan eru. Umræður urðu í framhaldinu um notkun klúbbstöðvarinnar. Margir vilja vera í loftinu en hafa ekki tækni á því heima hjá sér og gott væri að slíkir kæmst í loftið frá ÍRA. Fjallað var um að þjóna amatörum í félagsstöðinni og fá til þess góða "Elmera" sem eru færir "operatorar". Samþykkt að auglýsa eftir áhuga. Varðandi þátttöku í keppnum er hún opin áhugasömum félagsmönnum.

**11. Önnur mál:**

Rætt um aðgang að félagsstöðinni. Hugmynd um að hafa námskeið um það hvernig starfrækja skal félagsstöðina. Ætti félagið að beita sér fyrir því að koma upp hlustunarstöð fyrir radíóvita? Stjórnin felur sjálfri sér að koma málinu áfram. TF3EE ætlar að gefa tölvu í þetta málefni.

**12. Fundi slitið um kl. 15:45. Þökkuðu fundarmenn formanni sérstaklega hlýjar og höfðinglegar móttökur. Að loknum fundi héldu fundarmenn í heimsókn til Georgs Magnússonar, TF2LL að Norðtungu í Borgarfirði. Þar reisti TF2LL þ. 21.10. sl. 27 m háan turn og setti á hann 18 stikna Optibeam og tvíþól fyrir 80 m.**

Sæmundur E. Þorsteinsson, TF3UA, ritari.



Benedikt Sveinsson, TF3CY, stöðvarstjóri TF3IRA gerir mælingar á Yaesu FT-1000 stöðinni. Ljósmynd: TF3LMN.

# Stjórnarfundur Í.R.A.

## Númer fundar: 6

Dags.: 28.11. 2010 kl. 13:45

Staður: Félagsheimili í Skeljanesi

Mættir: TF2JB, TF3EE, TF3UA, TF3BJ, TF3G og TF3SNN og TF3JI boðaði forföll.

### 1. Setning fundar og samþykkt dagskrár:

Formaður setti fund kl. 13:45 og var tillaga hans að dagskrá samþykkt samhljóða.

### 2. Fundargerð seinasta fundar frá 21. september sl.:

Fundargerð seinasta fundar var samþykkt án mótakvæða.

### 3. Erindi sem borist hafa félaginu:

- a) Frá TF3CY dags. 5. nóvember. Samþykkt að mæla með framlengingu bráðabirgðaleyfis til TF3CY um að nota allt að 1 kW útsent afl á 6 m bandinu fyrir EME prófanir. Samþykkt að mæla einnig með bráðabirgðaleyfi til að nota allt að 1 kW útsent afl fyrir EME-prófanir á 2 m bandinu með JT65A og CW tegundum mótunar.
- b) Frá TF3BM dags. 12. nóvember um að gera upp Hallicrafters SX-28 viðtækið sem er í geymslu og eigu félagsins. Samþykkt að senda TF3BM tækin til uppgerðar með því skilyrði að félagið fái þau til baka. TF3BM eru færðar bestu þakkir fyrir tilboð þetta.
- c) Rætt um að félagið setji upp nýjan 6m radíóvita. Tekið við fyrirspurn um þetta efni. Stjórn félagsins er jákvæð fyrir hugmyndum sem lúta í þessa átt.

### 4. Aðalfundur 2011:

Formaður leggur til að halda hann laugardaginn 21. maí 2011 kl. 13:00 Formaður mælir með að við tökum Stanford-salinn á Hótel Sögu. Samþykkt með 4 atkvæðum. Boðið verður upp á molakaffi.

### 5. Viðræður við PFS:

Viðræður verða teknar upp í byrjun desember.

### 6. Vetraráætlun 2011:

Drög lögð fram til kynningar, í þeim eru m.a. 7 erindi. Metnaðarfull áætlun; vinnuþlagg samþykkt.

### 7. Rekstur húsnæðis félagsins:

Ekki enn komnir reikningar. TF3EE biður um reikning svo tryggt verði framhald þrifa í húsnæði félagsins. Ákveðið að léttja álagi af TF3SNN sem hefur borið uppi hitann og þungann af því að opna og loka húsi á fimmtudagskvöldum og öðrum kvöldum. Samþykkt að stjórnarmenn taki að sér þetta hlutverk, tveir í senn. TF3EE setur upp áætlun.

### 8. Rekstur félagaskrár m.t.t. 8. og 9. gr. félagslaga:

Gjaldkeri sér um þetta skv. félagslögum. Félagaskráin er nú í góðu horfi og verður nú afhent gjaldkera. Þakkir eru færðar TF3SNN fyrir að koma félagaskránni í gott horf. Samþykkt með 4 atkvæðum.

### 9. Framleiðsla fjarskiptadagbóka:

Lið frestað til næsta fundar.

### 10. "World Amateur Radio Day" 18. apríl 2011:

Málið kynnt.

**11. Ákvörðun um útgjöld úr félagssjóði:**

Loftnetsgreinismálið verði afgreitt á næsta fundi. TF3SNN leggur til að kaupa handslökkvitæki sem kostar 26 þús. kr. Samþykkt að kaupa 5 kg. CO2 slökkvitæki. Málið falið gjaldkera.

**12. Loftnetabúskapur yfir vetrartímann og skyld mál:**

Gild umræða. Lagt til að taka VHF/UHF niður í tvo mánuði og SteppIR verði haft uppi. Samþykkt.

**13. ADSL nettenging:**

Sveinn sagði að bæta mætti Internet aðgang félagsins og benti á að ADSL tenging væri e.t.v. mögulegur kostur. Honum var falið það verkefni að skoða málið og koma með tillögur.

**14. Önnur mál:**

Þegar kom að þessum lið þurfti ritari að víkja af fundi og tók varaformaður við fundarritun:

Sveinn spurðist fyrir um “nýliðasjóð” og sagðist telja að 40.000 krónur væru eyrnamerkar í þeim sjóði vegna sölu á tækjum/búnaði Í.R.A. Fyrirverandi gjaldkeri (TF3EE) kannaðist ekki við þennan sjóð, enda enginn reikningur á vegum félagsins með því heiti. Ákveðið var að fá botn í þetta mál með umræðum síðar.

Sveinn spurðist fyrir um námskeið sem rætt hafi verið um að standa fyrir í febrúar n.k. Formaður hefur málið í vinnslu og hafði ekki nýjar fréttir.

Sveinn spurðist fyrir um kostnað við síðasta fimmtudagserindi og tjáði sig samtímis ósammála því að kosta kaffimeðlæti og leigu á skjávarpa úr félagssjóði. Gjaldkeri upplýsti, að leiga á skjávarpa hafi kostað kr. 8.500 og kaffimeðlæti kr. 4.000. Kjartan benti á, að félagið ætti e.t.v. að fjárfesta í skjávarpa og aðrir fundarmenn tóku undir að það mætti skoða, en slíkt áhald kostar sennilega 100–150 þúsund krónur. Formaður benti á, að þetta væri sennilega í fyrsta skipti í mörg ár sem skjávarpi hafi verið tekinn á leigu. Hingað til hafi verið leitað til félaganna með góðum árangri. Það hafi hins vegar ekki tekist fyrir téðan fund. Hvað varðar kaffimeðlæti, rifjaði formaður upp, að það sem af er núverandi stjórnartíðar (og í þeirri þar á undan) hafi kaffimeðlæti endurtekið verið útvegað á fundi án þess að til kæmi greiðsla úr félagssjóði.

Sveinn ræddi um aðila [jafnvel] handhafa íslenskra kallmerkja (þar með talið Íslendinga í útlöndum) sem væru jafnvel skráðir í félagatal og sem hann sagði „hanga“ þar inni án þess að þeir greiddu félagsgjöld... Formaður kvaðst fara fram á að slíkir aðilar yrðu þegar fjarlægðir úr félagatali svo og aðgangur þeirra að vefjum félagsins þar sem skráning í félagatal væri á ábyrgð stjórnar svo og aðgangur að vefmiðlum félagsins. Sveini falið að ganga þegar í málið ásamt gjaldkera.

Sveinn óskaði eftir að skoða möguleika á útvegum tjalds/ eða spjalds sem setja mætti upp á vegg þegar skjávarpi er notaður í félagsaðstöðunni og mun hann kynna málið á næsta fundi.

Fundi slitið um kl. 15:30.

Sæmundur E. Þorsteinsson, TF3UA,  
Ritari.

# Stjórnarfundur Í.R.A.

## Númer fundar: 7

Dags.: 17.12. 2010 kl. 17:15

Staður: Félagsheimilið í Skeljanesi

Mættir: TF2JB, TF3EE, TF3UA, TF3BJ, TF3G og TF3SNN og TF3JI boðaði forföll.

TF3SNN óskaði eftir fundinum.

### 1. Setning fundar og samþykkt dagskrár:

Fundargerð síðasta fundar samþykkt eftir lítills háttar breytingartillögur frá formanni. Tillaga frá TF3BJ um að liður „e“ í innkomnum erindum verði tekinn fyrir fyrst var samþykkt .

### 2. Innkomin erindi.

- a) PFS dags. 13.12. um framlengingu tímabundinnar heimildar á 493-510 kHz. PFS hefur samþykkt óbreytta heimild.
- b) PFS dags. 13.12. um framlengingu tímabundinnar heimildar á 70.000-70.200 MHz. PFS hefur samþykkt óbreytta heimild.
- c) PFS dags. 13.12. um tímabundna heimild á 5260-5410 kHz. Rásir á þessu tíðnibandi eru aflagðar en aflheimild lækkuð í 100 W.
- d) PFS dags. 14.12. vegna Richard og Susan King (K5NA og K5DU). Í.R.A. mælir með úthlutun kallmerkjanna TF/K5NA og TF/K5DU til Richard og Susan King vegna dvalar hér á landi 26.1.-10.2.2011 n.k., með tilvísan til 3. mgr. 9. gr. reglugerðarinnar, sbr. tilmæli T/R-61-01, viðauka IV, sem tekin voru upp af FCC 7.6.1999. Hvað varðar gagnkvæmnissamning sem er í gildi á milli landanna frá 26.4.1978, yrði afgreiðsla í samræmi við afgreiðslu FCC á umsóknum íslenskra leyfishafa um starfrækslu í Bandaríkjunum.
- e) Erindi TF3SNN, dags. 12.12.2010. Erindi frá TF3SNN þar sem hann segir sig úr stjórn og af sér þeim embættum sem hann gegnir fyrir félagið. Sveini Braga voru þökkuð vel unnin störf í þágu félagsins. Hans störf hafa verið óeigingjörn og mikil að umfangi. TF3SNN vék nú af fundi.

Stjórn ÍRA fagnar niðurstöðu PFS um tíðniheimildir.

### 3. Önnur mál.

Gjaldkeri hefur fest kaup á slökkvitæki sem staðsett er í fjarskiptaherberginu. Umræður urðu nú um váttryggingamál félagsins og gjaldkera falið að athuga stöðu þeirra mála. Formaður færði félaginu innrammaðar myndir af fyrsta RTTY QSO-inu á Íslandi sem haft var frá TF3IRA 1974 sem velunnari félagsins lét ramma inn. Jafnframt færðu þeir TF3CW, TF3DC, TF2JB og TF3Y félaginu innrammaða mynd af hópnum sem náði frábærum árangri í CQ WW Phone keppninni árið 1980. TF3DX og TF3Y eru færðar bestu þakkir fyrir morse-þjálfun í loftinu sem fram fer á 3710 kHz. TF3BJ tók nú formlega við embætti meðstjórnanda og bauð formaður hann velkominn í stjórnina. Borist hefur jólakveðja frá IARU. Samþykkt að leita til TF3CY um að taka að sér vefumsýslu félagsins. Opið verður fimmtudagskvöldið fyrir áramót, þ.e. 30.12. Stjórnarmenn koma sér saman um viðveru til að opna og loka húsinu. CQTF kemur út á næstunni og er frestur til að skila efni til 19. desember.

Fundi slitið kl.19:23.

Sæmundur E. Þorsteinsson, TF3UA,  
Ritari.

# Stjórnarfundur Í.R.A.

## Númer fundar: 8

Dags.: 13.1. 2011 kl. 17:30

Staður: Félagsheimilið í Skeljanesi

Mættir: TF2JB, TF3EE, TF3UA, TF3BJ og TF3G. TF3JI átti ekki heimangengt.

1. **Setning fundar og samþykkt dagskrár:** Fundargerð síðasta fundar samþykkt.
2. **Innkomin erindi.**
  - a) Erindi TF4M um TF4FOC samþykkt.
  - b) Bréf frá PFS dags. 6.1. 2011. Heimild til notkunar 1 kW á 1850-1900 kHz í keppnum á árinu 2011. Fengum heimild kl. 13:48 þ. 6. janúar 2011 án skorða um útgæislanartegund. Amatörar þurfa að senda tilkynningu til PFS þegar þeir hyggjast nýta þessa heimild.
  - c) Erindi frá Kristni Inga Helgasyni um að fá úthlutað kallmerkinu TF3KIN. Samþykkt.
  - d) Fréttatilkynning 22.12. v. 4 m, 6 m og 600 m bandanna. Vakti mikla athygli og streymdu að hamingjuóskir.
3. **Nýtt CQ TF.**

Umræður um CQTF í tilefni útkomu blaðsins þ. 14.jan. Mikil ánægja með CQTF og hlakka menn til að sjá nýja heftið sem er um það bil að koma glóðvolgt úr tölvu ritstjórans.
4. **Fyrirhugaður fundur fulltrúa Norðurlandafélaganna og fulltrúa IARU/IARU Svæði 1.**

Stjórn er sammála um það að gott væri að TF3KB færi á fundinn og heimilar að félagsjóður standi undir hóflegum kostnaði.
5. **Námskeið til amatörréttinda á vegum félagsins á næstunni.**

Nú vantar nýjan skólastjóra og ætlar TF3BJ að skoða eftir miðjan febrúar hvort hann eigi þess kost að taka verkið að sér.
6. **Vátryggingamál (frá stjórnarfundum 7/17 des. 2010).**

Tryggingar félagsins: ÍRA greiðir rúmar 10 þús. kr. á ári í tryggingar. Til er listi yfir þau tæki sem tryggingin nær til. Hún nær til bruna, innbrota og vatnstjóns. Gjaldkeri tekur að sér að bæta búnaði inn á listann. Nú er spurningin sú hvort þetta er nývirði eða endurnýjunarverð og þarf að athuga hve mikið fengist til baka ef tjón yrði. Vátryggingamál almennra amatöra mætti fjalla um í CQTF, því menn eru margir með mikil verðmæti heima hjá sér sem eru oft lítið eða ekki tryggð.
7. **Fyrirhuguð framleiðsla radiódagbóka (frá stjórnarfundum 5/23. okt. 2010).**

Radiódagbækur. TF3BJ og TF3UA falið að búa til sex dagbækur til prófunar. Þeir félagar munu afhenda afraksturinn fyrir páska.
8. **Fyrirhuguð kaup félagsjóðs á loftnetsgreini (frá stjórnarfundum 3/24. ágúst 2010).**

Ákveðið að kaupa MFJ-269 loftnetsgreini. Hann verður leigður út á 1000 kr./viku. TF3UA falið að panta tækið.
9. **Önnur mál.**

TF3UA lagði til að keyptur yrði ódýr skjávarpi fyrir félagið. TF3UA var falið að ganga frá málinu. Líklegt er að greiða þurfi fyrir uppsetningarvinnu á CQTF í framtíðinni. Þetta er hluti af eðlilegum útgáfukostnaði.
10. **Fundarslit.** Um kl. 19:50.

Sæmundur E. Þorsteinsson, TF3UA, Ritari.



# Stjórnarfundur Í.R.A.

## Númer fundar: 9

Dags.: 30.1. 2011 kl. 11:00

Staður: Símafundur

Mættir: TF2JB, TF3EE, TF3UA, TF3BJ og TF3G.

### 1. Setning fundar og samþykkt dagskrár:

Fundur var settur kl. 11:01 og dagskrá samþykkt.

### 2. Samþykkt fundargerðar seinasta fundar:

Fundargerðin var samþykkt samhljóða.

#### a) Innkomin erindi:

a. 14.1.2011: Frá SQ8X með ósk um stuðning við væntanlega DX-ferð til Jan Mayen. Samþykkt að veita þeim þann stuðning sem hægt er en félagið er ekki aflögufært um búnað eða strengi.

b. 17.1.2011: Frá PFS; afgreiðsla á umsókn TF4M um kallm. TF4FOC 4.-6. febr. n.k. Afgreiðsla jákvæð.

c. 19.1.2011: Boð frá Aukaraf um þátttöku í umsókn um frían D-star endurvarpa. Samþykkt að taka þátt í þessu án nokkurra skuldbindinga.

d. 27.1.2011: Boð á Nordic VHF Meeting í Gjövík í Noregi dagana 3.-5. júní n.k. Boð til VHF-stjóra ÍRA um að sækja fundinn. Embætti þetta er óskipað. Tillaga formanns samþykkt um að þakkað verði boðið en ekki þekkt. Við höfum ekki bolmagn til að senda fulltrúa. Lagt til að tala við TF3CY um hvort hann hefði áhuga á því að fara á eigin kostnað.

e. 17.1.2011: Umsókn TF4M um afnot kallmerkisins TF4HQ í IARU keppninni 2011. Stjórn samþykkir samhljóða að hafna þessu erindi, enda eru hvorki aðalstöðvar ÍRA hjá TF4M né útibú.

### 3. Námskeið til amatörréttinda:

30 manns hafa sýnt áhuga á þátttöku. Húsnæðismálið verður leyst, hugsanlega með því að hafa námskeiðið í húsakynnum félagsins. Þá þyrfti að fá betri töflu. Hugsanlegar leiðir eru að fá töflu að láni eða leita hagkvæmra leiða um kaup á slíkri. Kynningarfundur um námskeiðið verður 2. mars kl. 20:00.

### 4. Önnur mál:

Staða félagssjóðs er góð. 154 hafa greitt en auk þeirra eru 5 heiðursfélagar í félaginu. Símafundarformið var rætt. Talað var um að símafundur henti vel þegar afgreiða þarf mál en ættu ekki að koma í stað reglulegra funda þar sem menn hittast.

### 5. Fundarslit.

6. Um kl. 11:35. Sæmundur E. Þorsteinsson, TF3UA, ritari.



Slegið á léttu strengi í vettvangsferð stjórnar félagsins að Garðskagavita 10. ágúst til að skoða aðstæður vegna vita- og vitaskipa-helgarinnar 2010. Frá vinstri: Sigurður Smári Hreinsson, TF8SM, Gísli G. Ófeiggsson, TF3G og Erling Guðnason, TF3EE. Ljósmynd: TF2JB.

# Stjórnarfundur Í.R.A.

## Númer fundar: 10

Dags.: 16.2. 2011 kl. 18:00

Staður: Húsnæði félagsins að Skeljanesi

Mættir: TF2JB, TF3EE, TF3UA, TF3BJ og TF3JI. TF3G var fjarverandi vegna veikinda.

### 1. Setning fundar og samþykkt dagskrár:

Fundur var settur kl. 18:15 og dagskrá samþykkt.

### 2. Samþykkt fundargerðar seinasta fundar:

Fundargerðin var samþykkt samhljóða.

### a) Innkomin erindi:

a. Umsögn til PFS um umsókn G3ODA um heimild til notkunar 70 MHz. Samþykkt.

b. Bréf frá Stan SQ8X sem ætlar til Jan Mayen.

Jón Ágúst Erlingsson hefur tekið málið að sér og veitt mikla aðstoð.

c. Erindi frá TF4M um það að taka yfir ábyrgð á TF4X, sem nú er í höndum TF3Y. Aðalfundur í maí 2009 samþykkti tillögur nefndar um eins stafs kallmerki sem fjalla um þetta mál. Þar kemur fram að handhafi eins stafs kallmerkis skuli hafa a.m.k. 30 ára gamalt amatörleyfi og hafa náð 200 DXCC löndum. TF4M á enn um þrjú ár eftir til að uppfylla fyrrnefnda skilyrðið og getur stjórn ekki brotið þessar samþykktir aðalfundar.

### 3. Námskeið til amatörréttinda:

Stefnt er að því að byrja 2. mars. Væntanlega verður nægilegt rými í húsakynnum félagsins. Námskeiðsgjald verður það sama og á seinasta ári.

### 4. Samantekt um niðurstöður úr amatörprófum á árinu 2010.

26 manns stóðust próf árið 2010. Þann 5.2. 2011 höfðu 11 af þessum 26 kallmerki.

### 5. Embætti stöðvarstjóra.

Tveir menn hafa sótt um þetta embætti. Ákvörðun verður tekin á næsta fundi.

### 6. Þátttaka ÍRA í ráðstefnu IARU Svæðis 1 dagana 12-19. ágúst n.k.

Þessi fundur verður haldinn í S-Afríku. ÍRA hefur frest til 25.2. til að lýsa yfir áhuga á að senda fulltrúa okkar. Stjórn samþykkir að senda mann á ráðstefnuna með þeim fyrirvara að styrkur IARU nægi a.m.k. fyrir fargjaldinu. Samþykkt að fara þess á leit við TF3KB, IARU-tengilið okkar, að fara á fundinn.

### 7. Dagsetning og tímasetning næsta stjórnarfundar.

Ekki var tekin ákvörðun um næsta fund.

### 8. Fundarslit. Fundi slitið kl. 19:40.

Sæmundur E. Þorsteinsson, TF3UA

Ritari.

# Stjórnarfundur Í.R.A.

## Númer fundar: 11

Dags.: 10.3. 2011 kl. 18:00

Staður: Húsnæði félagsins að Skeljanesi

Mættir: TF2JB, TF3EE, TF3UA, TF3BJ og TF3G. TF3JI var fyrir austan.

### 1. Setning fundar og samþykkt dagskrár:

Fundur var settur kl. 18:11 og dagskrá samþykkt.

### 2. Samþykkt fundargerðar seinasta fundar:

Fundargerðin var samþykkt samhljóða.

### 3. Innkomin erindi:

a. Erindi frá PFS um umsókn DL3GCS um sendileyfi á 70 MHz í sumar.  
Mælt með því að hann fái leyfi.

### 4. Námskeið til amatörréttinda:

TF3BJ er skólastjóri og sér um kennsluna fyrst um sinn. Upphaflega skráðu sig 35 manns á námskeiðið og hafa 19 mætt en einn skráði fimm nöfn. Nokkrir verkfræðingar hafa skráð sig og sjá e.t.v. ekki ástæðu til að mæta í grundvallaratriðin. Við svo búið dreifði formaður páskaeggjum til fundarmanna. Eftirtaldir málshættir komu úr páskaeggjum fundarins:

TF3EE: Sá árla rís verður margs vís

TF3G: Iðnin eykur alla mennt

TF2JB: Vík skyldi milli vina, fjörður milli frænda

TF3BJ: Allur er varinn góður

TF3UA: Fer fiskisaga en flýgur hvalsaga

### 5. Embætti stöðvarstjóra:

TF3JA dró umsókn sína til baka og þar með er TF3CY eini umsækjandinn um embættið. Stjórn býður hann velkominn til starfa sem stöðvarstjóra.

### 6. Ákvörðun um útgjöld úr félagssjóði:

TF3UA lagði til að keyptur yrði skjávarpi af gerðinni BenQ 520 á 89.900,- hjá Tölvuteki. TF3UA falið að kaupa skjávarpann.  
Kaffivél félagsins er lítil. Mjög góð mæting er í félagsheimilið og þyrfti að hafa stærri kaffivél. Varanleg lausn vandans kostar skv. lauslegri könnun um 100 þús. kr. TF2JB og TF3UA kanna málið áfram en í millitíðinni verða keyptar tvær ódýrar kaffivélar. TF3G sér um það.

### 7. Óformlegur fundur um IARU mál í tengslum við aðalfund SSA í Växjö 15.-17. 4. n.k.

Ole Garpestad, LA2RR og Hans Blondeel Timmerman, PB2T forseti IARU svæðis 1 munu ekki koma á fundinn í Noregi heldur á fund sænska félagsins í Växjö í Svíþjóð. Borið undir fundarmenn hvort þeir hefðu hug á því að fara á fundinn á eigin kostnað. Hugsanlegt er að formaður taki þetta að sér og færi þá hugsanlega með TF3KB á fundinn. Beðið er ákvörðunar TF3KB sem verður að fást sem fyrst.

**8. Ráðstefna IARU Svæðis 1 í ágúst n.k.:**

Formaður upplýsti að umsókn um styrk til fararinnar hafi verið send og móttækin. Ákvörðunar er að vænta í apríl og verður þá endanlega tekin ákvörðun um það hvort ÍRA sendi fulltrúa sinn á ráðstefnuna í S-Afríku.

**9. Önnur mál:**

*a.* Undirbúningur MFJ-269 til útláns. Beðið er eftir tösku og afgangi fyrir greininn. Afgangurinn er kominn. Nú eru menn hvattir til að leigja greininn.

*b.* Sigurður Jakobsson, TF3CW ætlar að vera með leiðbeiningar í Russian DX-contest. Þetta verður sett inn á heimasíðuna og á póstlistann.

*c.* Jón Þóroddur Jónsson, TF3JA annaðist kynningu á amatör radíói í Tækniskólanum/Rafiðnaðarskólanum 4. mars sl. sem tókst vel. Honum eru færðar bestu þakkir.

*d.* TF3CW náði um 3000 samböndum í ARRL DX phone keppninni frá félagsstöðinni nýlega. Hann notaði kallmerkið TF3W. Honum er óskað til hamingju með góðan árangur.

*e.* Stjórn samþykkir hér með að í framtíðinni muni félagið nota kallmerkið TF3W í keppnum. TF3IRA verður notað í almennum fjarskiptum félagsstöðvarinnar.

*f.* Unnið er að undirbúningi útkomu nýs CQTF. Stjórnarmenn eru hvattir til að lesa seinasta eintak áður en nýtt kemur út.

**10. Dagsetning næsta stjórnarfundar.**

Ekki var tekin ákvörðun um þetta efni.

**11. Fundarslit:**

Fundi slitið um kl. 19:40.

Sæmundur E. Þorsteinsson, TF3UA, ritari.



Úr félagsstarfinu. Höskuldur Eliasson, TF3RF og Sigurbjörn Þór Bjarnason, TF3SB ræða málin. Ljósmynd: TFLMN.

## Stjórnarfundur Í.R.A.

Númer fundar: 12

Dags.: 29.3. 2011 kl. 18:00

Staður: Húsnæði félagsins að Skeljanesi

Mættir: TF2JB, TF3EE, TF3UA, TF3JI, TF3G og nýr stöðvarstjóri ÍRA, TF3CY. TF3BJ afboðaði sig.

### 4. Setning fundar og samþykkt dagskrár.

Fundur var settur kl. 18:10 og dagskrá samþykkt.

### 5. Samþykkt fundargerðar seinasta fundar.

Fundargerðin var samþykkt samhljóða.

### 6. Innkomin erindi.

#### a. Frá IARU Svæði 1 um háhraða keppni í morsi.

Höfum ekki bolmagn til að halda svona keppni.

#### b. Spurningalisti frá IARU Svæði 1.

Svæðið gerir könnun um þjónustu við fatlaða leyfishafa hér á landi. Hjá okkur er ekkert slíkt á dagskrá. Ritara falið að svara þessu á þessa leið.

#### c. Skráningarblöð frá IARU, svæðis 1.

Vegna ráðstefnunnar í S-Afríku. Gengið á Randinu er um 17 ISK sem þýðir að gistikostnaður gæti orðið um 40 þúsund ISK. TF3KB ætti að fylla þetta eyðublað út. Jafnframt þarf að skila inn ráðstefnupappírurum fyrir 12.4. nk. ef Í.R.A. vill koma einhverju á framfæri. Umræður urðu um þetta og samþykkt að óska eftir fundi með TF3KB í fyrstu viku apríl.

#### d. SSA Portable Contest, 22. maí og 17. ágúst n.k.

Erindið mótttekið, QRP-keppni, 1 W, færanlegar stöðvar. Verður birt í CQ TF.

#### e. Erindi frá ISNIC v. skráningar lénsins ira.is.

Ekkert þarf að gera í þessu máli. TF3WX hefur umsjón með þessu og ekki ástæða til breytinga.

#### f. Erindi frá UKSMG group um tillögur IARU svæðis 1.

Tillögur nefndar, C5, um færslu radióvita á 50 MHz. Stjórn vísar erindinu til IARU-tengiliðar.

#### g. Umsókn TF3SB um heimild til rekstrar á radióvita.

Tíðni: 137,75 kHz; kallmerki: TF3LWB. Samþykkt að skrifa umsókn til PFS fyrir hönd TF3SB þar sem stjórn Í.R.A. mælir með þessu erindi.

### 4. Yfirstandandi námskeið á vegum félagsins.

Í gær mættu 11 manns. Að öðru leyti er umfjöllun frestað til næsta fundar vegna fjarveru TF3BJ.

### 5. Ástand félagsstöðvarinnar.

Viðloðandi hefur verið einhver „draugur“ í tækjabúnaði stöðvarinnar, við höfum verið með óhreint merki í keppni nýlega. TF3CY prófaði á móti TF3Y sem skynjaði ekkert athugavert. Síðar heyrðist hvæs á CW. TF3CY mældi merki stöðvarinnar sem sýndi að sendiviðtækið er alveg hreint án magnarans. Með magnaranum koma truflanir þegar kný-merkið er meira en 43 W. Með 50 W kný sjást miklir og ljótir toppar í spektrinu, einnig 60 kHz. Tankrás magnarans er aldrei í hermu á amatör tíðnum, ekkert ALC sem

kemur í veg fyrir yfirkeyrslu, einnig er slæmt ALC í seinna mögnunarstigi FT-1000 sem gerir vandann enn meiri. Þetta gefur til kynna að magnarinn henti ekki vel með þessari stöð. Vonast er til að hægt verði að keyra magnarann á 1 kW sæmilega hreinan.

**6. Erindisbréf nýs stöðvarstjóra í ljósi uppkasts að hlutverki TF3IRA dags. 14.3.2011 annars vegar, og spurningar TF3CY um stefnu stjórnar félagsins hvað varðar þátttöku í keppnum frá félagsstöðinni dags. 25.3.2011, hins vegar.**

Erindisbréf er í vinnslu stjórnar í samvinnu við nýjan stöðvarstjóra. Nú þurfum við að setja upp loftnet svo að félagsstöðin hafi loftnet á öllum böndum. Stefna stjórnar er sú að félagið taki þátt í sem flestum keppnum, stjórnin er þeirrar skoðunar að virkni sé jákvæð og lítur á það sem skyldu sína að stuðla að sem mestri virkni. Einnig er stjórnin þeirrar skoðunar að menn noti einungis kallmerki félagsins þegar þeir vinna á félagsstöðinni, þ.e. TF3IRA, TF3W eða TF3HQ.

**7. Fyrirhugaður NRAU fundur í Noregi á næstunni.**

Norrænn samráðsfundur er haldinn á þriggja ára fresti alltaf til undirbúnings IARU ráðstefnu. Þarna er rædd sameiginleg afstaða norrænu landsfélaganna. Einnig verða málefni SAC á dagskrá. Stefnt er að því að fulltrúi Í.R.A. verði á NRAU fundinum. Hins vegar sækir TF3KB óformlegan fund með formanni Svæðis 1 og norrænum kollegum í Noregi helgina 2.-3. apríl (án tilkostnaðar félagsjóðs).

**8. Önnur mál.**

TF3CY, hinn nýi stöðvarstjóri bar þær góðu fréttir að Vodafone er tilbúið að láta okkur í té ADSL-tengingu gegn litlu, e.t.v. merki á heimasíðunni okkar. Erindi frá Ara Þórólfi Jóhannessyni, TF3ARI um að gerast félagsmaður í ÍRA. Samþykkt að vísa málinu til næsta aðalfundar í samræmi við samþykkt aðalfundar frá 1990.

Tillaga um að kaupa VHF/UHF-stöð fyrir TF3IRA en félagið vantar nýja VHF/UHF stöð. Ákvörðun um kaup á henni þarf að eiga sér stað á næstunni. Frestað til næsta fundar. Bandplan NRRL á 5 MHz og 500 kHz. Stjórn ÍRA samþykkir að mæla með norska bandplaninu og styðja.

IARU svæði 1 á Facebook og Twitter. Spurningu hvort ÍRA ætti að fara á Facebook og Twitter verður svarað á næstunni.

Fundi slitið kl. 19:55. Sæmundur E. Þorsteinsson, TF3UA, ritari.



Úr félagsstarfinu. Gjarnan er setið þétt þegar margir sækja áhugaverð erindi hjá félaginu. Ljósmynd: TF2JB.

# Stjórnarfundur Í.R.A.

Númer fundar: 13

Dags.: 7.4. 2011 kl. 18:00

Staður: Húsnæði félagsins að Skeljanesi

Mættir: TF2JB, TF3EE, TF3UA, TF3G, TF3BJ og ÍRA,. TF3JI var fyrir austan. Sérstakir gestir voru TF3CY stöðvarstjóri og TF3KB IARU-tengiliður.

**1. Setning fundar og samþykkt dagskrár:**

Fundur var settur kl. 18:15 og tillaga að dagskrá samþykkt.

**2. Samþykkt fundargerðar seinasta fundar:**

Fundargerðin var samþykkt samhljóða.

**3. Innkomin erindi:**

**a. Boð frá IARU um óformlegan fund í Friedrichshafen am Bodensee.**

Varaformaður, TF3EE, auk TF3SG og TF3CY verða væntanlega allir í Friedrichshafen og taka þetta að sér fundarsetuna.

**b. Erindi frá TF3JA, f.h. APRS hópsins.** Ítarlegt bréf barst frá TF3JA um APRS og fyrirætlanir hópsins. Stöðvarstjóri, TF3CY er jákvæður gagnvart þessu máli og sama á við um aðra stjórnarmenn. Væntanlegt er að ADSL-tenging fái til félagsheimilisins og verður þetta mál þá enn greiðara. Stjórn þakkar bréfið og beinir því til hópsins að hafa samráð við stöðvarstjóra, TF3CY, um uppsetningar og aðrar framkvæmdir.

**4. Yfirstandandi námskeið á vegum félagsins:**

Mæting hefur verið um 12 manns á hverju kvöldi. Tvö kennslukvöld eru í viku þar sem annað er nýtt til að fara yfir spurningar í gömlum prófum. TF3BJ sá um námskeiðið framan af, TF3UA sá um yfirstandandi viku, TF3AM sér um næstu, TF3KX, TF3DX og TF3GW munu einnig kenna.

**5. IARU/NRAU-mál:**

Óformlegur undirbúningsfundur norrænu landsfélaganna, NRAU, fyrir ráðstefnu IARU Svæðis 1 í S-Afríku verður haldinn í Noregi 20.-22. maí nk. Þetta er sama helgi um hverja aðalfundur ÍRA verður haldinn. TF3KB er nýkominn af fundi í Noregi þar sem hann hitti norska fulltrúa, stjórnarmenn, HF-stjóra NRRL og fl. ásamt PB2T, Hans Blondeel Timmerman, formanni Svæðis 1. Hann kynnti hugmyndir um breytingar á IARU. Nú eru þrjú svæði að fyrirmynd ITU. Gallinn er sá að lengi tekur að koma í gegn málum þegar þarf að fara í gegnum þrjú svæði. Einnig er mismikið borgað til IARU per félagsmann eftir svæðum. Nú er tekist á um það hvort breyta skuli þessu fyrirkomulagi og hafa aðeins eitt svæði. Mjög erfitt yrði að halda eina alheimsráðstefnu og e.t.v. ekki framkvæmanlegt. Hans, PB2T, gefur kost á sér sem formaður Svæðis 1 á ný. Rætt var um hugsanlegar tillögur frá ÍRA til umfjöllunar á ráðstefnunni í S-Afríku. TF3KB hefur sótt slíkar ráðstefnur síðan 1981 og hefur ein tillaga frá ÍRA hefur hlotið brautargengi. Valinn var 17. júní sem alþjóðlegur QRP-dagur að tillögu ÍRA. Nú er mikill áhugi á þessum viðburði í svæðum 2 og 3, sem „smitast“ nú rólega til baka til Evrópu. Rætt um hugsanlega tillögu frá ÍRA til umfjöllunar á IARU ráðstefnunni. Hún þarf að berast fyrir 12. apríl n.k. til stjórnar Svæðis 1. Stjórnarmönnum og TF3KB falið að hugsa málið.

**6. Samþykkt að fara þess á leit við TF3KB að fara á NRAU fundinn í Noregi 20.-22. Maí n.k. Í.R.A. þarf aðeins að greiða 20% af kostnaði við ferðir og gistingu, hin norrænu félögin styrkja ÍRA um 80%. TF3UA falið að senda TF3KB eyðublað um þátttöku í IARU ráðstefnunni.**

## 7. Önnur mál:

Ritari lagði til að breyta lögum félagsins þannig að ekki verði nauðsynlegt að senda aðalfundarboð í bréfaþósti, heldur nægi að senda tölvupóst og tilkynna fundinn á heimasíðu félagsins.

## 8. Fundi slitið kl. 20:02. Sæmundur E. Þorsteinsson, TF3UA, ritari



Úr félagsstarfinu. Hlustað á áhugavert erindi. Frá vinstri: Óskar Sverrisson, TF3DC; Einar Ívar Eiríksson, TF3ZE; Heimir Konráðsson, TF1EIN; Matthías Hagvaag, TF3-Ø35; Sveinbjörn Jónsson, TF8VET; Kristján Benediktsson, TF3KB; Einar Kjartansson, TF3EK; Sverrir Helgason, TF3FM; Sveinn Guðmundsson, TF3T; og Guðmundur Sveinsson, TF3SG. Ljósmynd: Jónas Bjarnason, TF2JB.



Úr félagsstarfinu. Frá vinstri: Jón Gunnar Harðarson, TF3PPN; Bjarni Sverrisson, TF3GB; og Sveinn Bragi Sveinsson, TF3SNN.



Úr félagsstarfinu. Hlustað á áhugavert erindi. Frá vinstri: Baldvin Þórarinnsson, TF3-Ø35; Dagur Bragason, TF3DB; Jón Þóroddur Jónsson, TF3JA; Samúel Þór Guðjónsson, TF2SUT; og Sveinn Bragi Sveinsson, TF3SNN. Ljósmynd: TF2JB.



# Stjórnarfundur Í.R.A.

Númer fundar: 14

Dags.: 11.5. 2011 kl. 18:00

Staður: Perlan í Öskjuhlíð

Mættir: TF2JB, TF3EE, TF3UA, TF3G, TF3BJ, TF3JI. Sérstakur gestur: TF3KB IARU tengiliður.

1. **Setning fundar og samþykkt dagskrár:**  
Fundur var settur kl. 18:15 og tillaga að dagskrá samþykkt.
2. **Samþykkt fundargerðar seinasta fundar:**  
Fundargerðin var samþykkt samhljóða.
3. **Erindi aðsend eða önnur (til kynningar og/eða afgreiðslu):**
  - a. **Frá Í.R.A til PFS dags. 20.4. 2011;** umsókn um kallmerki fyrir stafvarpa. Kynnt og formlega samþykkt.
  - b. **Frá Í.R.A til PFS dags. 20.4. 2011;** umsókn Í.R.A. um próf til amatörleyfis. Kynnt.
  - c. **Frá PFS dags. 27.4. 2011;** afrit af heimild til TF3SB um rekstur radíóvita á 137 kHz kynnt, þar sem TF3SB fékk óskir sínar uppfylltar.
  - d. **Frá TF3GB dags. 28.4. 2011;** þar sem hann óskar þess að fá tjald félagsins að láni dagana 5.-7. ágúst nk. Samþykkt.
  - e. **Frá PFS dags. 6.5. 2011;** umsókn SM7TAZ um íslenskt kallmerki samkvæmt CEPT tilmælum T/R 61-02. Samþykkt að mæla með því við PFS.
  - f. **Frá Í.R.A til PFS dags. 6.5. 2011;** svar við spurningu Bjarna Sigurðssonar dags. 20.4.2011 um námsefni til amatörprófs og prófahald. Stjórn sendir prófnefnd bestu þakkir fyrir að semja ítarlegt og gott svar.
4. **Aðalfundur 2011:**
  - a. **Skýrsla um starfsemi félagsins 2010/2011 lögð fram til kynningar.** Fundarmenn allir sem einn þökkðu formanni frábært verk og mikið að vöxtum. Skýrslan er 103 bls. og gefur einkar góða sýn yfir öfluga starfsemi félagsins á starfsárinu.
  - b. **Ársreikningur 2010/2011 lagður fram til kynningar og undirritunar.** Gjaldkeri fékk lof fyrir faglegan ársreikning sem fundarmenn undirrituðu.
  - c. **Önnur aðalfundargögn.** Á aðalfundinum þarf að dreifa umsókn Ara Þórólfs Jóhannessonar um inngöngu í félagið, fundargerð seinasta fundar og lögum félagsins.
5. **Próf PFS til amatörréttinda 28.5. 2011:**  
Bjarni Sigurðsson ætlar að vera viðstaddur prófið sem fulltrúi PFS. Stjórn ÍRA fagnar því.
6. **Ráðstefna IARU svæðis 1 í S-Afríku 12.-19. ágúst nk.:**  
Aðeins fást CHF 1000 (um 130 þús. ISK) í styrk frá IARU til þátttöku í ráðstefnunni. Því gætu allt að 150 þús. kr. útgjöld lagst á félagið vegna þátttöku okkar. Einrómur var meðal stjórnarmanna um það að taka þátt í ráðstefnunni. ÍRA er landsfélag íslenskra radíóamatöra og verður að koma fram af ábyrgð á alþjóðlegum vettvangi enda er amatör radíó alþjóðlegt í eðli sínu og miklu skiptir að við fylgjumst vel með og tökum þátt í alþjóðastarfinu. Slíkt þarf að gera með festu og samfelli sem

nokkuð hefur skort á. Er það von stjórnar ÍRA að í framtíðinni muni IARU tengiliður félagsins sækja hinar stóru ráðstefnur og taka virkan þátt í starfi NRAU.

**7. NRAU fundur í Noregi 20.-22. maí nk.:**

Samþykkt var að fulltrúi okkar, TF3KB, fari á undirbúningsfund NRAU sem haldinn verður Noregi 20. – 22. maí nk. Um 80% kostnaðar við þá ferð er greiddur af norrænu félögunum og kostnaður okkar því óverulegur.

Stjórnin gerir sér grein fyrir því að þessar ferðir ganga nærri félagssjóði en hagsmunirnir veга svo þungt að slíkt er réttlætanlegt. Tillaga formanns um að taka þátt í báðum fundum var samþykkt samhljóða.

**8. Önnur mál:**

Engin önnur mál komu fram. Þetta var seinasti fundur stjórnarinnar á starfsárinu. Formaður þakkaði stjórnarmönnum samstarfið á starfsárinu og stjórnarmenn tóku undir þakkir til hans og hver til annars.

**9. Fundi slitið rétt fyrir kl. 20.**

Sæmundur E. Þorsteinsson, TF3UA, ritari.



Úr félagsstarfinu. Fylgst með loftnetsuppsetningu í Skeljanesi. Frá vinstri: TF3GC, TF3DC, TF3AO og TF3SNN. Ljós.: TF2JB.



Úr félagsstarfinu. Þorvaldur Stefánsson, TF4M og Bjarni Sverrisson, TF3GB á góðri stundu í Skeljanesi. Ljósmynd: TF2JB.

# Viðauki-B

Önnur markverð skjöl eða efni  
sem ekki er gerð grein fyrir  
annars staðar í skýrslunni

Ný útfærsla á QSL skilagreinum Í.R.A.	Dags. 31.3.2011
Ávarpsbréf til nýrra félagsmanna	Endurgert 26.4.2011
Hlutverk félagsstöðvarinnar TF3IRA; tillaga	Í vinnslu 30.3.2011
Niðurstaða úr prófum til amatörleyfis á árinu 2010	Samantekt 14.4.2011
Próf á vegum Í.R.A. í viðtöku morsmerkja; tillaga	Í vinnslu 18.2.2011
Útsend fréttatilkynning til amatörfélaga	Dags. 22.10.2010
Vetrardagskrá starfsárið 2010/2011; <i>fyrri hluti</i>	Vetur 2010 (okt.-des.)
Vetrardagskrá starfsárið 2010/2011; <i>síðari hluti</i>	Vor 2011 (febr.-apríl)



# ÍRA QSL Bureau

Pósthólf 1058, 121 Reykjavík

*Guðmundur Sveinsson, TF3SG, QSL Manager*  
dn@hive.is. Heimasími: 552-2575; GSM sími: 896-0814

Gjald fyrir hvert kort er 7 krónur frá 1. september 2010

---

## *Skilagrein fyrir QSL kort*

*Dagsetning:*

*Kallmerki:*

*Fjöldi korta:*

*Fjárhæð sem lögð er með í umslagið (ath. 7 kr. á kort):*

*Skilaboð til QSL Managers (ef einhver eru):*

**Vinsamlegast athugið!**

**Að skila kortum, flokkuðum eftir löndum.**

**Flokka skal kort til Þýskalands eftir forskeytum og kort til Bandaríkjanna eftir kallsvæðum.**



## ÍSLENSKIR RADÍÓAMATÖRAR, Í.R.A.



Félagsaðstaða Í.R.A. er við Skeljanes. Ljósmynd: Vilhjálmur Í. Sigurjónsson, TF3VS.

### *Ágæti nýi félagsmaður!*

Velkomin(n) í félagið Íslenskir radióamatörar (Í.R.A.). Við þetta tækifæri, viljum við vekja athygli á markmiðum félagsins og nokkrum þáttum í félagsstarfinu sem félagsmönnum standa til boða.

Markmið félagsins eru skilgreind í 3. laga félagsins. Þau eru eftirfarandi:

- Gæta hagsmuna radióamatöra í hvívetna.
- Efla kynningu og samstarf meðal radióamatöra innanlands og utan.
- Stuðla að færni félagsmanna og góðum venjum í radióviðskiptum.
- Hvetja til viðbúnaðar sem mætti gagnast í neyðarfjarskiptum.
- Efla amatörradíó sem leið til sjálfsþjálfunar á tæknisviðinu.
- Hvetja til tæknilegra og vísindalegra rannsókna og uppgötvana á sviði radiófjarskipta.
- Örva radióíþróttir meðal radióamatöra.
- Þróa amatörradíóþjónustuna sem verðmæta þjóðarauðlind.
- Stuðla að öflugri æskulýðsstarfsemi og kynningu á amatörradíói á meðal ungs fólks.

Þetta eru í sjálfu sér háleit markmið en þau lýsa í reynd vel kjarnanum í starfsemi félagsins í þau 65 ár sem það hefur starfað, en Í.R.A. var stofnað 14. ágúst árið 1946.

Starfsemi Í.R.A. miðast við að unnið sé að þessum markmiðum og má þess sjá merki í nýjum verkefnum sem félagið ræðst í á hverju starfsári, en í heildina séð er rekstur félagsins í föstum skorðum. Í textanum hér á eftir, viljum við vekja athygli á nokkrum þáttum í félagsstarfinu sem félagsmönnum standa til boða. Það er von stjórnar félagsins, að þú sem nýr félagsmaður, komir til með að nýta þér þessa þætti og taka þátt í starfinu.



## 1. FÉLAGSAÐSTAÐA

Félagsaðstaða Í.R.A. er við Skeljanes í Reykjavík. Þar er opið hús á fimmtudagskvöldum kl. 20-22. Yfir vetrartímann (desember til apríl) er yfirleitt einnig opið á sunnudagsmorgnum frá kl. 10:30-12. Félagsaðstaðan býður upp á setustofu á neðri hæð (*mynd 1*) og fjarskiptaherbergi TF3IRA á efri hæð aðstöðunnar (*mynd 2*) ásamt húsnæði fyrir QSL kortastofu Í.R.A. (*mynd 3*) og vísi að smíðaaðstöðu (*mynd 4*). Í setustofu koma félagsmenn (og gestir) gjarnan saman og ræða áhugamálið, gjarnan yfir kaffibolla. Þar liggja frammi nýjustu tímaritin frá landsfélögum radíóamatöra á Norðurlöndum, annars staðar í Evrópu og Ameríku.

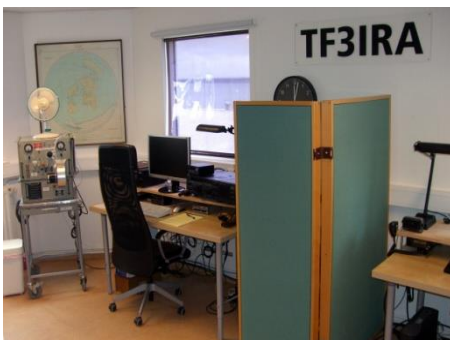

Félagsaðstaðan er jafnframt nýtt fyrir erindisflutning, almenna fundi og myndakvöld yfir vetrartímann. Á vetrardagskránni eru yfirleitt í boði 1-2 erindi í mánuði um mismunandi þætti áhugamálsins. Á efri hæð, í fjarskiptaherbergi TF3IRA, geta félagsmenn hlustað á eða stundað fjarskipti í samræmi við heimild í leyfisbréfi (í samráði við stöðvarstjóra). Stöðin er ágætlega búin tækjum og loftnetum til fjarskipta, í flestum tíðnisviðum radíóamatöra í stuttbylgjusviðinu. Búnaður stöðvarinnar er ætíð í þróun og er miðað við að hægt sé að koma til móts við sem flestar óskir félagsmanna á hverjum tíma. Í gegnum tíðina hefur TF3IRA gjarnan verið starfrækt í alþjóðlegum keppnum radíóamatöra. Miðað er við að virkja hana á sem flestum tegundum útgeislunar, m.a. morsi, tali og RTTY. Framúrskarandi árangur hefur oft náðst frá stöðinni; jafnvel á heimsvísu. QSL stofa félagsins hefur einnig aðstöðu á efri hæð. Hún deilir herbergi með vísi að smíðaaðstöðu. QSL stofan annast móttöku og sendingu QSL korta félagsmanna um allan heim og er í samstarfi við önnur landsfélög radíóamatöra um heiminn. Félagsmenn sem þess óska, fá úthlutað og merkt sér hólfi með kallmerki sínu (eða hlustmerki), fyrir innkomin kort.



## 2. ÚTGÁFUSTARFSEMI, MIÐLAR OG NÁMSKEIÐ

Félagið gefur út ritið CQ TF sem er félagsblað Í.R.A. Árlega koma út fjögur tölublöð sem félagsmönnum stendur til boða að fá send rafrænt í tölvupósti og/eða á prentuðu formi í pósti. Stærð blaðsins er yfirleitt á bilinu frá 36 til 52 blaðsíður.

Félagið heldur úti heimasíðu á netinu á slóðinni [www.ira.is](http://www.ira.is). Á heimasíðunni birtast jafnt og þétt tilkynningar til félagsmanna í sérstökum fréttadálki, auk þess sem í boði er efni á heimasíðunni af ýmsum toga sem tengist áhugamálinu. Heimasíðan notar svokallað „Wiki forrit“, sem þýðir, að í raun hafa allir félagsmenn skrifadgang að síðunni. Heimasíðan er að hluta til lokað öðrum en félagsmönnum. Félagið heldur jafnframt úti sérstökum póstlista á „Yahoo“. Félagsmenn þurfa að sækja um aðgang að póstlistanum (sem er lokaður öðrum en



félagsmönnum). Félagið stendur fyrir námskeiðahaldi til amatörprófs. Miðað er við að slík námskeið séu í boði a.m.k. einu sinni á ári. Námskeiðin standa jafnan yfir í 10 vikur og fer kennsla fram tvisvar sinnum í viku, þrjár tíma í senn. Próf eru haldin á vegum Póst- og fjarskiptastofnunar. Félagið stendur einnig fyrir morskunámskeiðum. Þótt kröfur um

morskunnáttu hafi verið felldar niður með reglugerð um starfsemi radióáhugamanna árið 2004, er morskun mikil notað í samskiptum radióamatöra í tíðnisviðum þeirra um víða veröld og hin síðari ár er aukinn áhugi á þessari tegund útgeislunar.

### 3. ÖNNUR STARFSEMI

Félagið stendur árlega fyrir söluhluta notaðra hluta sem tengjast áhugamálinu. Þessi dagur er yfirleitt haldinn snemma vors, um helgi. Þá gefst félagsmönnum kostur á að mæta í félagsaðstöðuna og ýmist bjóða til sölu (eða jafnvel fá gefins) íhluti, tæki og/eða búnað sem þeir vilja selja og/eða losna við. Margir gera iðulega góð kaup. Félagið stendur árlega fyrir svokölluðum TF útleikum sem eru haldnir um verslunarmannahelgina. Miðað er við að menn taki með sér búnað til fjarskipta í ferðalagið um þessa helgi og hafi sem flest sambönd við aðra leyfishafa innanlands. Þátttakendur senda félaginu síðan afrit af radiódagbókum sínum og er árangur hvers og eins reiknaður út og verðlaun veitt. Félagið stendur einnig fyrir svokallaðri “Vita og vitaskipahelgi” sem haldin er árlega. Þá helgi fara radióamatörar um allan heim með búnað til fjarskipta og hafa sambönd úr vitum (og vitaskipum). Félagið hefur m.a.



Frá flóamarkaði haustið 2010.

yfir að ráða rúmgóðu fjarskiptatjaldi sem notað er í þessu skyni. Undanfarin ár hefur Knarrarósviti við Stokkseyri verið heimsóttur. Vitahelgin fer fram um miðjan ágúst.

### 4. FJARSKIPTIN

Félagsmönnum stendur til boða að nota eftirtaldar endurvarpsstöðvar í metrabylgjusviðinu (VHF): TF3RPA (Skálafell), TF1RPB (Bláfjöll), TF3RPC (Reykjavík), TF5RPD á Vaðlaheiði og TF1RPE (Þjórsárdalur). Að auki má nefna radióvitann TF1SIX, sem sendir út á tíðninni 50.057 MHz (allan sólarhringinn) allt árið um kring. Þá hefur félagið lengi staðið fyrir virkni á innanlandstíðni á 80 metra bandinu. Núverandi tíðni er 3637 kHz. Miðað er við að þar sé hlustun vegna innanlandsfjarskipta. Í metrabylgjusviðinu en hliðstæð hlustunartíðni á 145.500 MHz.

### 5. AÐ LOKUM

Ég vil að lokum víkja að mikilvægi félagsins sem landsfélags radióamatöra. Félagið er umfram allt hagsmunafélag íslenskra radióamatöra. Félagið kemur fram sem fulltrúi leyfishafa gagnvart stjórnvöldum og hefur umsagnarrétt samkvæmt gildandi reglugerð. Þá er félagið aðili að alþjóðasamtökum landsfélaga radióamatörfélaga og aðili að deild samtakanna fyrir okkar heimshluta, auk aðildar að samtökum landsfélaga radióamatörfélaga á Norðurlöndunum. Það er von mín að þú munir taka virkan þátt í starfi félagsins á þann hátt sem þér hentar best. Komi upp spurningar sem varða félagið eða starfsemi þess er undirritaður og aðrir stjórnarmenn ætíð reiðubúnir að koma til svara og aðstoðar.

73 de Jónas Bjarnason, TF2JB, formaður.



**Niðurstöður úr prófum Póst- og fjarskiptastofnunar til amatörleyfis á árinu 2010**

- 26 af 30 stóðust próf til amatörleyfis árið 2010; 16 til G-leyfis og 10 til N-leyfis.
- Próf 23.1.2010: 19 stóðust [af 21]; 14 stóðust til G-leyfis; 5 til N-leyfis.
- Próf 11.4.2010: 7 stóðust [af 9]; 2 stóðust til G-leyfis; 5 til N-leyfis.
- Þann 14.4.2011 höfðu 18 af 26 (70%) tekið út kallmerki (eða höfðu það fyrir).
- Alls 23 af 26 (89%) eru félagsmenn í Í.R.A. (þar af allir sem tekið hafa út kallmerki).

Nafn próftaka	Prófgráða	Lögheimili	Kallmerki	Félagi Í.R.A.
Ágúst Magni Þórólfsson	N	200 Kópavogur	TF3CAN	Já
Ásgeir Páll Gústafsson	G	880 Kirkjubæjarklaustur	TF1XT	Já
Benóný A. Guðmundsson	G	230 Keflavík	TF8BAG	Já
Birgir Tryggvason Flóvenz	G	108 Reykjavík	TF3BZ	Já
Bjarni Þór Einarsson	G	108 Reykjavík		Já
Bragi Reynisson *	N	221 Hafnarfjörður	TF3BR	Já
Einar Ívar Eiríksson	G	270 Mosfellsbær	TF3ZE	Já
Elín Sigurðardóttir	N	350 Grundarfjörður		Já
Georg Kúlp	G	112 Reykjavík	TF3GZ	Já
Gunnar Svanur Hjálmarsson	N	108 Reykjavík	TF3FIN	Já
Guðmundur Ingi Hjálmtýsson	G	270 Mosfellsbær	TF3IG	Já
Haukur H. Tómasson	N	Reykjavík		Nei
Heimir Konráðsson *	N	810 Hveragerði	TF1EIN	Já
Hjálmar Örn Guðmundsson *	N	220 Hafnarfjörður		Nei
Ingólfur Haraldsson	G	221 Hafnarfjörður		Já
Ingvar K. Þorleifsson	G	541 Blönduós	TF3NP	Já
Kristinn Ingi Helgason	N	810 Hveragerði	TF1KIN	Já
Lárus Steindór Björnsson *	N	221 Hafnarfjörður	TF3LRN	Já
Ólafur Haukur Sverrisson	G	101 Reykjavík	TF3OLI	Já
Óskar Hafþórsson	G	270 Mosfellsbær		Já
Samúel Þór Guðjónsson	G	300 Akranesi	TF2SUT	Já
Sigurður Óskarsson *	N	311 Borgarnes	TF2WIN	Já
Sigursteinn Haukur Reynisson *	G	780 Höfn	TF6PZ	Já
Steinunn G. Guðjónsdóttir *	G	107 Reykjavík		Nei
Þ. Hjalti Magnússon	G	112 Reykjavík	TF3IO	Já
Örvar A. Þorgeirsson	G	220 Hafnarfjörður		Já

\* Stóðst próf 11.4.2010; óstjörnumerkir stóðust próf 23.1.2010.

(14.4.2011/jb).





## Tillaga að samþykkt um TF3IRA, félagsstöð Íslenskra radióamatöra; (í vinnslu 2011)

### INNGANGUR

Það er mikilvægt að TF3IRA sé hverju sinni búin aðstaða og tæknilegar forsendur til að hægt sé að stunda fjarskipti frá stöðinni í sem flestum tíðnisviðum radióamatöra, á sem flestum tegundum útgeislunar, á mismunandi afli og [helst] hvenær sem er sólarhringsins. Núverandi aðstaða við Skeljanes er til þess fallin að svara þörfum félagsins í þessum efnum hvað varðar möguleika á uppsetningu [fleiri] loftneta á lóð hússins, auk þess sem núverandi fjarskiptaherbergi er hentugt. Hlutverk félagsstöðvar Í.R.A. er skilgreint sem fjórþætt, sbr. eftirfarandi:

- 1) Að þjóna félagsmönnum.
- 2) Að vera til kynningar.
- 3) Að sinna neyðarfjarskiptum (þ.m.t. neyðarfjarskiptaæfingum).
- 4) Önnur not, önnur atriði.

### 1. Félagsmenn

Fyrsta hlutverkið er fyrirferðarmest, þ.e. að þjóna félagsmönnum. Hér undir flokkast nánast allar tegundir notkunar. Þessi not stöðvarinnar skiptast í grófum dráttum í tvo hluta, (a) notkun á opnunarkvöldum félagsaðstöðunnar og (b), notkun utan opnunarkvölda félagsaðstöðunnar. Almenn séð, er kallmerkið TF3IRA notað á opnunarkvöldum, en kallmerkið TF3W utan opnunarkvölda í alþjóðlegum keppnum (þó TF3HQ í árlegri IARU keppni). Notkun stöðvarinnar utan opnunarkvölda, vegna óska félagsmanna að gera tiltekna tilraunir og/eða athuganir falla hér einnig undir.

Forsvarsmaður félagsstöðvarinnar, stöðvarstjóri, er ábyrgur fyrir rekstri stöðvarinnar gagnvart stjórn og leitast við að stöðin sé hverju sinni nothæf. Hann leitar hverju sinni til stjórnar vegna spurninga eða ákvarðana sem ekki hefur verið fjallað um áður eða eru nýjar. Stöðvarstjóri gætir þess að leyfishafar vinni innan takamarka leyfisbréfa sinni þegar þeir nota stöðina. Almenn er miðað við, að félagsstöðin og búnaður hennar sé aðgengilegur félagsmönnum, en ætíð skal nota kallmerki stöðvarinnar í öllum fjarskiptum, þ.e. TF3IRA, TF3W eða TF3HQ og TF3IMD.

Á opnunarkvöldum er ákjósanlegt að hafa viðtæki stillt á hlustun á innanlands-tíðninni 3637 kHz annarsvegar, og á 145.500 MHz hinsvegar (ásamt því sem leitari metrabylgjustöðvarinnar (e. scanner) sé stilltur á hlustun á tíðnum endurvarpa í Reykjavík og nágrenni.

### 2. Kynningarhlutverk

Annað hlutverkið er í raun ætíð til staðar þegar félagsaðstaða Í.R.A. er almenn opin, vegna þess að hvenær sem er má eiga von á heimsókn gesta. Þetta hlutverk er í aðalatriðum tvískipt: (a) gagnvart áhugasömum einstaklingum [verðandi leyfis-höfum] sem eru að kynna sér áhugamálið; og (2) gagnvart öðrum. Hér er átt við það, að gestir geta verið af ýmsu tagi, þ.e. jafnt innlendir sem erlendir og sumir/margir þeirra erlendu kunna að vera leyfishafar. Hér er mest um vert, að hægt sé að rækja

kynningarhlutverk stöðvarinnar hvað varðar fjarskipti radióamatöra sem allra best, þannig að við stöðvar á báðum fjarskiptaborðum séu tengdir utanáliggjandi hátalarar svo áhugasamir geti fylgst með fjarskiptum, hvort heldur er á HF eða VHF/UHF um gervihnetti.

### 3. Neyðarfjarskipti

Þriðja hlutverkið er í reynd ætíð til staðar allt árið um kring. Ljóst er, að til þess að rækja megi þetta hlutverk þarf félagið að fara út í fjárfestingar, e.t.v. með kaupum á færanlegri rafstöð o.s.frv. Þá er ekki síður mikilvægt að standa fyrir þjálfun hæfra félagsmanna í neyðarfjarskiptum. (sbr. erindisbréf neyðarfjarskiptastjóra).

### 4. Önnur not, önnur atriði.

Hér undir falla önnur not sem ekki eru nefnd að ofan. Að auki kemur sérstaklega til, að fjarskiptaherbergi félagsins sé ætíð haldið hreinu og snyrtilegu.

### 5. Stöðvarráð TF3IRA

Hugmynd er, að komið verði á laggirnar starfshópi (fastanefnd) leyfishafa, stöðvarstjóra til ráðuneytis og aðstoðar, er fjalli um uppbyggingu og viðhald stöðvarinnar. Nánari hugmynd um verksvið nefndarinnar er eftirfarandi:

- 1) Hún er til ráðuneytis stöðvarstjóra í þeim málum sem óskar.
- 2) Hún er til ráðuneytis um kaup/sölu á tækjum og búnaði stöðvarinnar.
- 3) Hún skilar slíkum tillögum til stjórnar til ákvörðunar og eftir atvikum til aðalfundar.
- 4) Hún gerir tillögur um reglur er varða notkun stöðvarinnar til stjórnar, þ.e. gagnvart félagsmönnum, erlendum leyfishöfum og/eða öðrum gestum.
- 5) Hún gerir tillögur um kaup á QSL kortum fyrir stöðina.
- 6) Hún ber ábyrgð á að fjarskiptadagbækur stöðvarinnar séu varðveittar og aðgengilegar, þ.m.t. að innkomnum QSL kortum sé svarað.
- 7) Hún sér um að félagsstöðin sé opin á 3637 kHz og á VHF á fimmtudagskvöldum
- 8) Hún heldur gerðabók og gefur árlega skýrslu á aðalfundi félagsins.

Nefndin verði skipuð þremur vönum leyfishöfum, þ.e. stöðvarstjóra, fulltrúa stjórnar og leyfishafa sem ekki er embættismaður félagsins. Stjórn félagsins skipi eða endurskipi nefndina árlega.

---

### Umsögn TF2JB.

Markmiðið með sérstakri samþykkt um félagsstöðina, er að kalla fram flesta þætti í rekstri hennar svo þeir megi liggja fyrir ljósir gagnvart félagsmönnum. Stöðin er mjög mikilvægur þáttur í rekstri félagsins og því áriðandi að það sé ljóst, hvaða hlutverki/hlutverkum við ætlumst til að hún sinni. Hugmynd er, að þeir punktar sem hafa verið teknir saman hér að framan, muni jafnframt nýtast við uppsetningu erindisbréfs stöðvarstjóra, sem væntanlega mun liggja fyrir sumarið 2011.



## Tillaga um að Í.R.A. standi fyrir prófum í viðtöku morsmerkja; úrvinnsla hugmyndar TF3SG og TF2JB frá fyrra stjórnarári (í vinnslu 2011)

- Próf verði haldið tvisvar sinnum á ári, t.d. í maí og í október.
- Þátttaka verði ókeypis fyrir félagsmenn.
- Aðrir greiði 4.000 krónur.
- Allir sem standast fái viðurkenningarskjal.
- Miðað verði við að nota sömu aðferðir og er t.d. hjá ARRL og RAC.
- Prófað verði frá hraðanum 25 stafir á mínútu (7 WPM).
- 3 manna nefnd annist framkvæmd f.h. Í.R.A. og undirriti viðurkenningarskjöl.<sup>10</sup>
- Prófað verði í bókstöfum og tölustöfum (þ.m.t. íslenskum, þó ekki „ð“, „é“ o.s.frv.).
- Stjórn samþykki verkefnið og skipi undirbúningsnefnd og í framhaldi, prófnefnd.
- Auglýsingar um próf og frásagnir um þá sem hafa staðist verði birt í CQ TF.
- Sjá meðfylgjandi upplýsingar frá ARRL, RAC og RSGB.



**ARRL – Bandaríkin.** Code Proficiency Certificate. Evaluate your Morse code ability through the ARRL Code Proficiency program. Copy one of W1AW's qualifying runs and submit one minute of solid copy (legible), along with your \$10 fee for a certificate, to W1AW Qualifying Run, 225 Main Street, Newington, CT USA 06111. Your submission will be checked directly against the official W1AW text, and if you pass, you'll get your initial Code Proficiency certificate. From then on, endorsement stickers, for a \$7.50 charge, are issued for speeds **up to 40 WPM**.

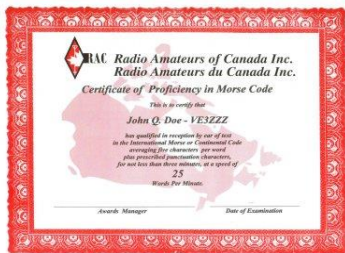

**RAC – Kanada.** Certificate of Proficiency in Morse code. Radio Amateurs of Canada now offers a Certificate of Proficiency in Morse Code, to be administered by the RAC Awards Manager, to recognize voluntary candidate Morse code reception proficiency at speeds of **12, 15, 20, 25, 30, 35, and 40 WPM**. A new dated certificate will be issued with each new "qualification" earned. The examination and certificate are also available in the French language. A charge of \$5 is assessed to cover printing, handling and postage costs.



**RSGB – Bretland.** The intention of the proposed Certificate of Competency is to provide a form of recognition for those who wish to have something to record their achievement in learning Morse code. It is not intended that it should be a national standard of proficiency similar to the licence examinations. It can fairly be compared with many other awards in the hobby which some enjoy and others do not see the need for. The proposed Morse certificate is no different—some will wish to obtain the award and some will not. In the same vein some clubs will embrace the idea and others will not. International recognition is not an

aspiration of the initial scheme but if that developed later in a non-contentious manner that could be a clear additional benefit for some (provided that it was not abused to gain a higher class of licence overseas than was held here in the UK). It is anticipated that the scheme will commence on **1 January 2009** and there will be **no test fees** charged by the RSGB.

(Stjórn Í.R.A. 2010-2011/TF2JB).

<sup>10</sup> Prófnefndarmenn verði skipaðir af stjórn eins og aðrir embættismenn.



ÍSLENSKIR RADÍÓAMATÖRAR (Í.R.A.) / ICELANDIC RADIO AMATEURS

*P.O. Box 1058  
121 Reykjavík  
Iceland  
([www.ira.is](http://www.ira.is))  
([formadur@ira.is](mailto:formadur@ira.is))*

**NEWS RELEASE DATED DECEMBER 22, 2010**

The national association of Icelandic Radio Amateurs, Í.R.A., is pleased to announce that as of December 13, 2010 continued access for Icelandic licensees has been secured on the 500 kHz, 5 MHz and 70 MHz bands. In a letter from the Icelandic Post and Telecom administration dated December 13, 2010 access to the 500 kHz and 70 MHz bands previously granted on February 19, 2010, and to the 5 MHz band, previously granted on January 1, 2008 – all due to expire on December 31, was extended for two years, to December 31, 2012.

Privileges and access to 500 kHz and 70 MHz remains unchanged (see below). Nevertheless, Í.R.A. is delighted to report that we have been granted **150 kHz** in the 5360-5410 kHz band, as a replacement for eight fixed channels, previously permissible. Maximum power allowed on 5 MHz was though reduced from 200W to 100W (20 dBW).

**1. THE 4 METER ALLOCATION.** Frequency span: **70.000-70.200 MHz**. Access is granted on secondary basis. Maximum bandwidth is 16 kHz and power limit is 100W. Licensees need to apply to the PTA for a special license. The experimental license is open to both “N” and “G” license classes.

**2. THE 60 METER ALLOCATION.** Frequency span: **5.260-5.410 MHz**. Access is granted on secondary basis. Permissible modes are J3E (USB) and A1A and maximum bandwidth is 3 kHz. Power limit is 100W. Licensees need to apply to the PTA for a special license. The experimental license is open to both “N” and “G” license classes.

**3. THE 600 METER ALLOCATION.** Frequency span: **493-510 kHz**. Access is granted on secondary basis. Permissible mode: A1A. Power limit is 100W. Licensees need to apply to the PTA for a special license. The experimental license is open to both “N” and “G” license classes.

Confirming the above, I remain.

Respectfully yours,

Jónas Bjarnason, TF2JB,  
President of Í.R.A.<sup>11</sup>

---

<sup>11</sup> E-mail address: [jonas@hag.is](mailto:jonas@hag.is) / private tel. +354-437-0024 / GSM: +354-898-0559 / Fax +354-437-0121.

## Starfsárið 2010/2011. Fyrri hluti vetrardagskrár Í.R.A. tímabilið október-desember 2010

### OKTÓBER 2010

Mán.- o. vikudagur	Viðburður	Upplýsingar	Fyrirlesari/leiðbeinandi	Tímasetning	Skýringar/annað
4. okt., mánudagur	Smíðakvöld	Smíðaverkefni-A (sjá 4. tbl. CQ TF 2010)	Vilhjálmur Í. Sigurjónsson, TF3VS	19:00-22:30	Skráning, takmarkaður fjöldi
7. okt., fimmtudagur	Opið hús	Kaffi á könnunni	Almennar umræður	20:00-22:00	Almenn opnun
10. okt., sunnudagur	Flóamarkaður	Félagsmenn kaupa/selja tæki/búnað	Stjórnandi: Sveinn Sveinsson, TF3SNN	11:00-14:00	Flóamarkaður að hausti
11. okt., mánudagur	Smíðakvöld	Smíðaverkefni-B (sjá 4. tbl. CQ TF 2010)	Vilhjálmur Í. Sigurjónsson, TF3VS	19:00-22:30	Skráning, takmarkaður fjöldi
12. okt., þriðjudagur	Námskeið	„Win-Test“ keppnisforritið, hraðnámskeið	Yngvi Harðarson, TF3Y	19:30-22:00	Skráning, takmarkaður fjöldi
14. okt., fimmtudagur	Útileikar 2010	Afhending verðlaunaskjala TF útileikanna 2010	Kristinn Andersen, TF3KX	20:00-20:30	Athugið tímasetningu
14. okt., fimmtudagur	Erindi	Uppbygging endurvarpsstöðva á VHF	Sigurður Harðarson, TF3WS	20:30-22:00	Kaffihlé kl. 21:15
21. okt., fimmtudagur	Opið hús	Kaffi á könnunni	Almennar umræður	20:00-22:00	Almenn opnun
26. okt., þriðjudagur	Námskeið	„Win-Test“ keppnisforritið, hraðnámskeið	Yngvi Harðarson, TF3Y	19:30-22:00	Skráning, takmarkaður fjöldi
28. okt., fimmtudagur	Erindi	Hvernig hefur maður EME QSO á 50 MHz?	Benedikt Sveinsson, TF3CY	20:30-22:00	Kaffihlé kl. 21:15

### NÓVEMBER 2010

Mán.- o. vikudagur	Viðburður	Upplýsingar	Fyrirlesari/leiðbeinandi	Tímasetning	Skýringar/annað
4. nóv., fimmtudagur	Erindi	Fjarskipti um gervitungl radióamatöra	Ari Þórólfur Jóhannesson, TF3ARI	20:30-22:00	Kaffihlé kl. 21:15
11. nóv., fimmtudagur	Opið hús	Kaffi á könnunni	Almennar umræður	20:00-22:00	Almenn opnun
17. nóv., miðvikudagur	Námskeið	Sambönd um gervitungl, hraðnámskeið	Sveinn Bragi Sveinsson, TF3SNN	19:30-22:00	Kaffihlé kl. 21:15
18. nóv., fimmtudagur	Opið hús	Kaffi á könnunni	Almennar umræður	20:00-22:00	Almenn opnun
25. nóv., fimmtudagur	Erindi	Sólblettir og útbreiðsla radióblygna	Vilhjálmur Þór Kjartansson, TF3DX	20:30-22:00	Kaffihlé kl. 21:15

### DESEMBER 2010

Mán.- o. vikudagur	Viðburður	Upplýsingar	Fyrirlesari/leiðbeinandi	Tímasetning	Skýringar/annað
2. des., fimmtudagur	Erindi	APRS kerfið og reynsla af því á Íslandi	Jón Þóróddur Jónsson, TF3JA	20:30-22:00	Kaffihlé kl. 21:15
8. des., miðvikudagur	Námskeið	Sambönd um gervitungl, hraðnámskeið	Sveinn Bragi Sveinsson, TF3SNN	19:30-22:00	Skráning, takmarkaður fjöldi
9. des., fimmtudagur	Erindi	Viðurkenningarskjöl radióamatöra	Jónas, TF2JB og Guðlaugur, TF8GX	20:30-22:00	Kaffihlé kl. 21:15
12. des., sunnudagur	Opið hús	Kaffi á könnunni	Almennar umræður	20:00-22:00	Almenn opnun
16. des., fimmtudagur	Erindi	QSL kort; hönnun, framleiðsla, notkun o.fl.	Bjarni Sverrisson, T3GB	20:30-22:00	Kaffihlé kl. 21:15
19. des., sunnudagur	Opið hús	Kaffi á könnunni	Almennar umræður	20:00-22:00	Almenn opnun

(Umsjón: Erling Guðnason, TF3EE).

## Starfsárið 2010/2011. Síðari hluti vetrardagskrár Í.R.A. tímabilið febrúar-apríl 2011

### FEBRÚAR 2011

Mán.- o. vikudagur	Viðburður	Upplýsingar	Fyrirlesari/leiðbeinandi	Tímasetning	Skýringar/annað
3. febr., fimmtudagur	Heimildarmynd	DVD mynd frá DX leiðangri í boði TF4M	Guðmundur Sveinsson, TF3SG	20:30-22:00	Kaffihlé kl. 21:15
8. febr., þriðjudagur	Námskeið	Smíðanámskeið; fyrri dagur, lyklari frá K1EL	Vilhjálmur Í. Sigurjónsson, TF3VS	20:00-22:30	Skráning: tf3vs@ritmal.is
10. febr., fimmtudagur	Erindi	APRS verkefnið í höfn	Jón Þóroddur Jónsson, TF3JA	20:30-22:00	Kaffihlé kl. 21:15
13. febr., sunnudagur	Opið hús	Umræðupema: Quad loftnet	Jónas Bjarnason, TF2JB	10:30-12:00	1. sunnudagsopnun
15. febr., þriðjudagur	Námskeið	Smíðanámskeið, síðari dagur; lyklari frá K1EL	Vilhjálmur Í. Sigurjónsson, TF3VS	20:00-22:00	Kaffi á könnunni
17. febr., fimmtudagur	Erindi	Keppnir og keppnisþátttaka	Sigurður, TF3CW og Yngvi, TF3Y	20:30-22:00	Kaffihlé kl. 21:15
20. febr., sunnudagur	Opið hús	Umræðupema: Að læra mors	Guðmundur Sveinsson, TF3SG	10:30-12:00	2. sunnudagsopnun
24. febr., fimmtudagur	Erindi	Sendiloftnet TF4M á 160m; sjónarmið við hönnun	Vilhjálmur Þór Kjartansson, TF3DX	20:30-22:00	Kaffihlé kl. 21:15
27. febr., sunnudagur	Opið hús	Umræðupema: Fæðilínur	Sæmundur E. Þorsteinsson, TF3UA	10:30-12:00	3. sunnudagsopnun

### MARS 2011

Mán.- o. vikudagur	Viðburður	Upplýsingar	Fyrirlesari/leiðbeinandi	Tímasetning	Skýringar/annað
3. mars, fimmtudagur	Erindi	Viðurkenningarskjöl radióamatöra	Jónas, TF2JB og Guðlaugur, TF8GX	20:30-22:00	Kaffihlé kl. 21:15
6. mars, sunnudagur	Opið hús	Umræðupema: RTTY	Ársæll Óskarsson, TF3AO	10:30-12:00	4. sunnudagsopnun
10. mars, fimmtudagur	Erindi	Loftnet sem allir geta smíðað	Andrés Þórarinsson, TF3AM	20:30-22:00	Kaffihlé kl. 21:15
13. mars, sunnudagur	Opið hús	Umræðupema: Reglugerðarmál	Jónas Bjarnason, TF2JB	10:30-12:00	5. sunnudagsopnun
17. mars, fimmtudagur	Erindi	Efni erindis er til nánari ákvörðunar	Vilhjálmur Þór Kjartansson, TF3DX	20:30-22:00	Kaffihlé kl. 21:15
24. mars, fimmtudagur	Erindi	Reynslan af rekstri „EchoLink“ á Íslandi	Þór Þórisson, TF3GW	20:30-22:00	Kaffihlé kl. 21:15
31. mars, fimmtudagur	Erindi	Loftnet og útgeislun á lægri böndunum	Henry Arnar Hálfánarson, TF3HRY	20:30-22:00	Kaffihlé kl. 21:15

### APRÍL 2011

Mán.- o. vikudagur	Viðburður	Upplýsingar	Fyrirlesari/leiðbeinandi	Tímasetning	Skýringar/annað
5. apríl, þriðjudagur	Námskeið	„WinTest“ námskeið; keppnisdagbók, fyrri dagur	Yngvi Harðarson, TF3Y	18:30-21:00	Skráning: ira@ira.is
7. apríl, fimmtudagur	Erindi	QRV á amatörböndum erlendis?	Jónas Bjarnason, TF2JB	20:30-22:00	Kaffihlé kl. 21:15
12. apríl, þriðjudagur	Námskeið	„WinTest“ námskeið, síðari dagur	Yngvi Harðarson, TF3Y	18:30-21:00	Kaffi á könnunni
14. apríl, fimmtudagur	Heimildarmynd	DVD mynd frá DX leiðangri í boði TF4M	Guðmundur Sveinsson, TF3SG	20:30-21:00	Kaffihlé kl. 21:00
28. apríl, fimmtudagur	Erindi	SDR sendi-/móttökutæki	Sæmundur E. Þorsteinsson, TF3UA	20:30-22:00	Kaffihlé kl. 21:15

(Umsjón: Erling Guðnason, TF3EE).

Íslenskir radióamatörar, Í.R.A.  
Stofnað 14. ágúst 1946



SteppIR 3E 3 staka Yagi loftnet TF3IRA. Myndin er tekin á Porra í 13. viku vetrar 2011. Ljósmynd: Jón Svavarsson, TF3LMN

2011 (C) MOTIV, 364 S.